

MAL 310706TF



HVMM
LICHT

TELEFUNKEN

- | | | | |
|----------------------------|--------------------------|--------------------------|----------------------------|
| Ⓚ Montageanleitung | Ⓒ Mounting instructions | Ⓛ Instruction de montage | Ⓛ Istruzioni di montaggio |
| Ⓔ Instrucciones de montaje | Ⓓ Montageanledning | Ⓢ Monteringsinstruktion | Ⓝ Montasjeveiledning |
| Ⓕ Asennusohje | Ⓝ Montageaanwijzing | Ⓟ Instrukcja montażu | Ⓒ ávod k montáži |
| Ⓚ Návod na použitie | ⓁⓀ Montazno navodilo | Ⓜ Szerelési utasítás | Ⓡ Instrucțiunile de montaj |
| Ⓟ Instruções de montagem | ⒸⓁ Ръководство за монтаж | ⒸⓂ Συναρμολογησης | Ⓔ Uputstvo za postavljanje |

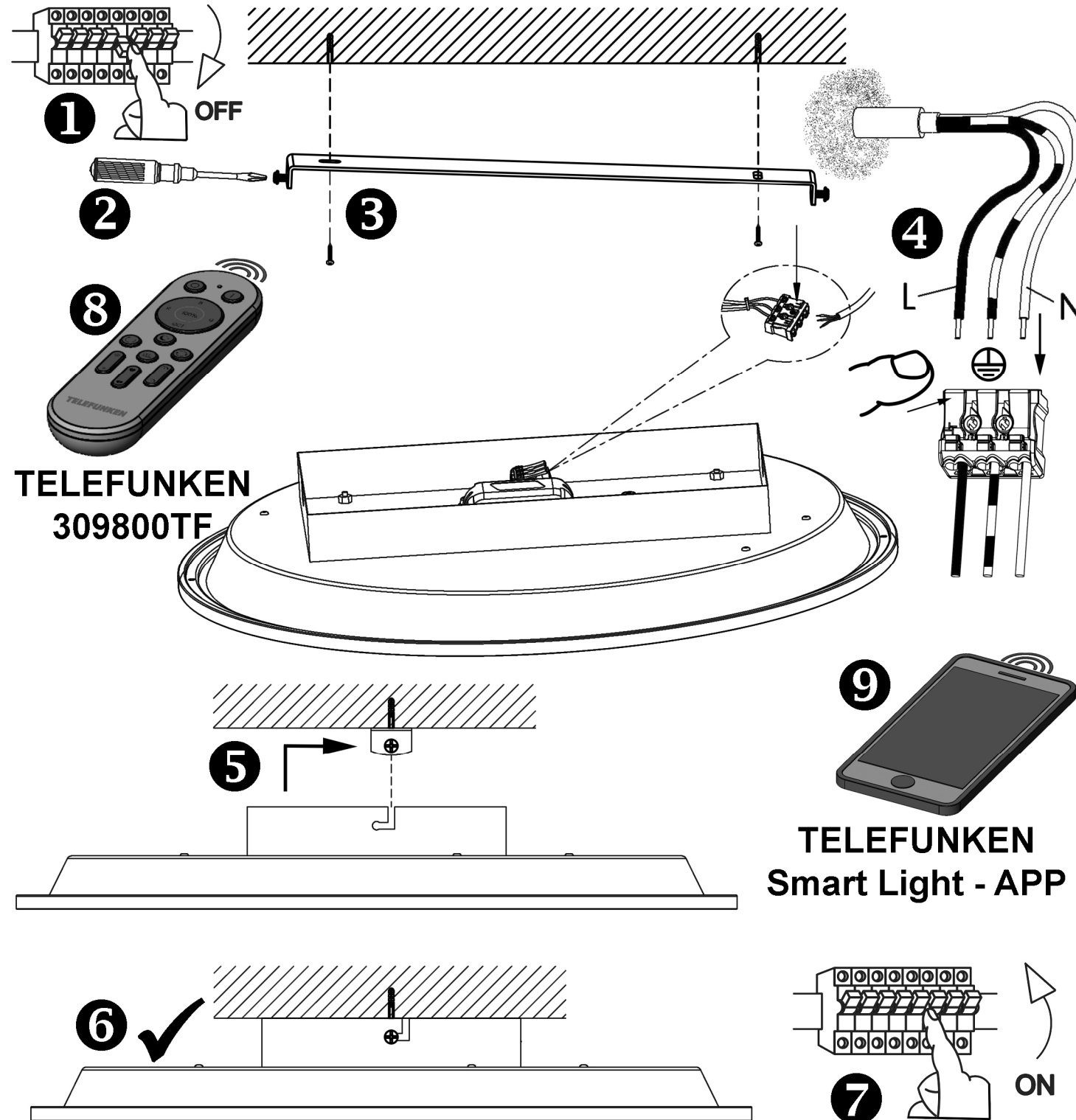





TELEFUNKEN
309800TF

TELEFUNKEN
Smart Light - APP





Ⓚ Sicherheitshinweise / Bitte lesen Sie diese Informationen sorgfältig durch, bevor Sie mit der Installation oder Inbetriebnahme dieses Produkts beginnen. Heben Sie diese Gebrauchsanweisung für spätere Zwecke gut auf.

- Die Leuchten dürfen nur von autorisiertem Fachpersonal nach den jeweils geltenden Elektro- Installationsvorschriften installiert werden.
- Der Hersteller übernimmt keine Verantwortung für Verletzungen oder Schäden, die Folge eines unsachgemäßen Gebrauchs der Leuchte sind.
- Die Pflege von Leuchten beschränkt sich auf die Oberflächen. Dabei darf keine Feuchtigkeit in Anschlussräume oder an Netzspannung führende Teile gelangen.
- Achtung! Vor Beginn der Montagearbeiten die Netzleitung spannungsfrei schalten – Sicherungsautomat ausschalten bzw. Sicherung heraus drehen. Schalter auf "AUS".
- Achtung! Vergewissern Sie sich vor dem Bohren der Befestigungslöcher, dass an der Bohrstelle keine Gas-, Wasser- oder Stromleitungen angebohrt oder beschädigt werden können.
- Bei der Montage ist darauf zu achten, dass das Befestigungsmaterial für den Untergrund geeignet ist und dass dieser entsprechend tragfähig ist. Für eine unsachgemäße Verbindung des Artikels mit dem jeweiligen Untergrund kann seitens des Herstellers keine Haftung übernommen werden.
- Das Symbol der durchgestrichenen Mülltonne auf dem Produkt oder der Verpackung bedeutet, dass dieses Produkt nicht mit dem Hausmüll entsorgt werden darf. Das Produkt muss stattdessen am Ende seiner Lebensdauer zu einer Annahmestelle für das Recycling von elektrischen und elektronischen Geräten gebracht werden. Bitte erfragen Sie diese Stelle bei Ihrer zuständigen kommunalen Verwaltung.
- Schutzklasse I. Diese Leuchte muss mit dem Schutzleiter (grün - gelbe Ader) an der Schutzleiter - Klemme angeschlossen werden.
- Bezeichnung der Anschlussklemmen: L = Phase N = Neutralleiter PE = Schutzleiter.
- Leuchte nicht auf feuchtem oder leitendem Untergrund montieren.
- Stellen Sie sicher, dass Leitungen bei der Montage nicht beschädigt werden.
- Achtung! Leuchtenteile und Leuchtmittel können während des Betriebs Temperaturen von >60°C erreichen und dürfen daher während des Betriebs nicht berührt werden.
- Die Leuchte besitzt den Schutzgrad "IP20" und ist ausschließlich für den Einsatz im Innenbereich von privaten Haushalten vorgesehen.
- Nicht direkt in die Lichtquelle (Leuchtmittel, LED etc.) hineinschauen.
- Die Lichtquelle dieser Leuchte ist nicht ersetzbar. Wenn die Lichtquelle ihr Lebensdauerende erreicht hat, ist die gesamte Leuchte zu ersetzen.
- Farbabweichungen bei LED's verschiedener Chargen sind möglich. Die Lichtfarbe und Leuchtstärke von LED's kann sich auch in Abhängigkeit von der Lebensdauer verändern.
- Dieser LED-Artikel darf nur an dem beiliegenden Netzteil oder Vorschaltgerät betrieben werden.
- Dieser Artikel ist nicht geeignet für den Betrieb in dimmbaren Stromkreisen.
 - Er kann mit einem Smartphone mit WiFi / Wlan - Verbindung gesteuert werden. Hierfür steht die entsprechende App: "TELEFUNKEN Smart Light" zur Verfügung. Diese kann für Apple-Produkte im App-Store und für Android-Produkte im Play-Store herunter geladen werden. Um den Artikel in der "TELEFUNKEN Smart Light"-App registrieren zu können, muss sich dieser im Anlernmodus befinden (in der Regel Auslieferungszustand). Um den Artikel in der "TELEFUNKEN Smart Light"-App registrieren zu können, kann dieser auch manuell in den Anlernmodus gebracht werden. Dies wird durch "3x" Aus- und wieder Einschalten der Versorgungsspannung erreicht (Schnurschalter, Wandschalter etc.). Der Anlernmodus wird durch ständiges Blinken des Artikels angezeigt. Nach der Registrierung des Artikels in der "TELEFUNKEN Smart Light"-App ist er über diese steuerbar und vorbereitet zur Steuerung mit kompatiblen sprachgesteuerten Systemen "(Amazon Alexa / Google Home)". Der dazu erforderliche Skill für "(Amazon Alexa / Google Home)" mit der Bezeichnung "Smart Life" muss anschließend in der App aktiviert werden.
 - Er kann mit der optional erhältlichen Fernbedienung "309800TF" gesteuert werden.
- Hiermit erklärt "HVMM Licht", dass der Funkanlagentyp "310706TF" der Richtlinie "2014/53/EU" entspricht. Der vollständige Text der EU-Konformitätserklärung ist unter der folgenden Internetadresse verfügbar:
<http://www.hvmm-licht.com/HVMM-3102-3103-3104-3105-3106-3107-3108.pdf>
- Das beiliegende Produkt arbeitet mit einer Betriebsfrequenz von "2,4 GHz" und einer Sendeleistung von "max. 6 dBm".
- Speicherfunktion: Das Einschalten der Leuchte mit einem externen Lichtschalter nach einer Mindest-Ausschaltdauer von ca. "5" Sekunden erfolgt mit der zuletzt angewählten Funktion oder Schaltstellung.
- Das folgende Zubehör ist nicht im Lieferumfang vorhanden: Fernbedienung = Artikel "309800TF"

Ⓢ Safety directions / Please read this information carefully before installing or using this product. Please keep this user manual for further reference.





1. The lamps may only be installed by authorized and qualified technicians according the valid regulations for electrical installation.
2. The manufacturer does not accept any responsibility for injuries or damage resulting from improper use of the light.
3. Maintenance of the lights is limited to the surfaces. When doing this, no moisture must come into contact with any areas of the terminal connections or mains voltage control parts.
4. Attention! Before starting the installation work, make sure that the mains power line is voltage-free – turn off safety cutout or unscrew the protection fuse. The switch must be “OFF”.
5. Warning! Before drilling the mounting holes, make sure that no gas, water or electricity pipes and wires can be drilled through or damaged in your chosen mounting location.
6. When mounting, ensure that the attachment material is suitable for the subsurface and that this surface is capable of carrying the weight of the fixture. The manufacturer is not liable for improper installation of the item on the relevant subsurface.
7.  The symbol of the crossed-out garbage can on the product or the packaging means that the product must not be disposed with ordinary household waste. At the end of its useful life, the product must be returned to a point of acceptance for the recycling of electric and electronic device. Please ask your local municipality for the point of acceptance.
8. Safety class I.  This light must be connected to the earthed conductor-terminal with the earthed conductor (green-yellow wire) .
9. Description of the supply terminals: L = Phase N = Neutral conductor  = Earthed conductor.
10. Do not install the light on a damp or conductive subsurface.
11. Please make sure that no cables get damaged during the installation work.
12. Attention! During operation, lamp parts and illuminants can reach temperatures of more than 60°C. Do not touch during operation!
13. The lights have a protection class rating of “**IP20**“ and are solely intended for indoor use only of private households.
14. Do not look directly into the light source (illuminant, LED, etc.).
15. The light source of this lamp is not replaceable. If the light source has reached the end of its operational life, the entire lamp must be replaced.
16. LED colour deviation when using different chargers may occur. The light colour and luminous strength of the LED's can also change as a result of life span level from the lamp.
17. This LED product may only be operated with the enclosed power supply unit or control gear.
18.  This article is not suitable for use with dimmable electric circuits.
 1. It can be controlled using a smartphone with WiFi /Wlan connection. The relevant app: “**TELEFUNKEN Smart Light**“ is available for this purpose. This can be downloaded for Apple products in the App Store and for Android products in the Play Store. The article must be in learning mode (as a rule the delivery standard) in order to register the article in the “TELEFUNKEN Smart Light“App. The article can also be manually set for learning mode in order to register the article in the “TELEFUNKEN Smart Light“App. This is achieved by “3x“switching the power supply off and then on again (cord switch, wall switch etc.). The learning mode is indicated by continual blinking of the article. After registration of the article in the “TELEFUNKEN Smart Light“App the article is then controllable and ready for operation using compatible speech-controlled systems“(Amazon Alexa / Google Home)“. The skill required for “(Amazon Alexa / Google Home)“with the “Smart Life“designation then needs to be activated in the App.
 2. It can be controlled using the optionally available remote control “**309800TF**“.
19. “**HVMM Licht**“ hereby declares that the radio equipment type “**310706TF**“ complies with the directive “**2014/53/EU**“. The complete text of the EU Declaration of Conformity is available at the following web address:
<http://www.hvmm-licht.com/HVMM-3102-3103-3104-3105-3106-3107-3108.pdf>
20. This product works with an operating frequency of “**2,4 GHz**“ and a transmission power of “**max. 6 dBm**“.
21. memory function: The lamp is switched on using an external light switch after a minimum off period of approx. “**5**“ seconds with the last selected function or switch position.
22. The following accessories are not included in delivery: remote control = item “**309800TF**”

Ⓢ Consignes de sécurité / Merci de lire ces informations avec attention avant de commencer avec l’installation ou la mise en marche de ce produit. Conservez ce mode d’emploi pour pouvoir le consulter plus tard en cas de besoin.





1. Les lampes doivent être installées par un personnel spécialisé uniquement, en suivant les instructions d’installation électronique en vigueur.
2. Le fabricant n’est pas responsable des blessures ou des dommages résultant d’une utilisation incorrecte des lampes.
3. Le soin des lampes se limite aux surfaces. Il faut absolument éviter de mettre le secteur de branchements ou la tension du réseau des pièces conductrices en contact avec l’humidité.
4. Attention! Avant de commencer les travaux de montage, éteindre la tension du cordon d’alimentation– éteindre le disjoncteur ou dévisser les fusibles. Placer le commutateur sur „OFF“.
5. Attention ! Avant le perçage des trous de fixation, assurez-vous qu’il n’y ait aucun dommage causé aux conduites de gaz, d’eau ou électriques à l’endroit du forage.
6. Lors de l’installation, veillez à ce que le matériel de fixation soit solide et adapté à la surface de montage. Le fabricant décline toute responsabilité en cas de montage ou installation sur une surface inadéquate.
7.  Le symbole du bidon d'ordures rayé sur le produit ou l'emballage signifie que le produit ne doit pas être disposé avec le déchet ordinaire de ménage. À la fin de son vie utile, le produit doit être retourné à un point d'acceptation pour la réutilisation des appareils électroniques ou électriques. Veuillez demander votre municipalité locale pour le point d'acceptation.
8. Catégorie de protection I.  Cette lampe doit être raccordée avec le câble de protection terre (fil vert – jaune) à la borne du câble de protection terre .
9. Description des bornes serre-fils : L = Phase N = Conducteur neutre  = Câble de protection terre.
10. Ne pas monter la lampe sur un support humide ou conducteur.
11. Veuillez vous assurer que les cordons ne soient pas abîmés pendant le montage.
12. Attention! Les parties de la lampe et les parties qui éclairent peuvent atteindre des températures supérieures à 60°C pendant leur fonctionnement, et ne doivent donc pas être touchées pendant leur fonctionnement.
13. Le luminaire possède le degré de protection "**IP20**" et est exclusivement réservé à une utilisation dans la partie intérieure de domiciles privés.
14. Ne regardez pas directement la source lumineuse (illuminant, LED, etc.).
15. La source lumineuse de ce luminaire ne peut pas être remplacée. Dès que la source lumineuse arrive en fin de vie, la totalité du luminaire doit être remplacée.

16. Des écarts de couleur dans le cas de LED de différents lots sont possibles. La couleur de lumière et l’intensité lumineuse des LED peuvent également se modifier en fonction de la durée de vie.
17. Cet article LED ne doit fonctionner qu’avec le bloc d’alimentation fourni ou avec l’alimentation électronique fournie.
18.  Cet article ne convient pas pour un usage en circuit électrique de régulation.
 1. Il peut être commandé guidé par un Smartphone connecté en wifi. Il suffit d'utiliser notre application “**TELEFUNKEN Smart Light**“. Elle est téléchargeable dans l’App Store pour les produits Apple et dans le Play Store pour les produits Android. Pour pouvoir enregistrer l’article dans l’ “TELEFUNKEN Smart Light“appli, il doit être en mode apprentissage (c’est en général le mode à la livraison). Pour pouvoir enregistrer l’article dans l’ “TELEFUNKEN Smart Light“appli, il peut aussi être mis dans le mode apprentissage manuellement. Il suffit pour cela d’éteindre et de mettre en marche “3x“ la tension d’alimentation (interrupteur à cordon, interrupteur mural, etc.). Le mode d’apprentissage est indiqué par un clignotement en continu de l’article. Après enregistrement de l’article dans l’ “TELEFUNKEN Smart Light“appli, il peut être manœuvré par son intermédiaire et préparé à la commande avec des systèmes vocaux compatibles “(Amazon Alexa / Google Home)“. La technique requise pour “(Amazon Alexa / Google Home)“ avec la désignation “Smart Life“ doit ensuite être activée dans l’appli.
 2. Il peut être commandé à distance grâce à la télécommande “**309800TF**“ fournie en option.
19. Par la présente, “**HVMM Licht**“ affirme que les installations électriques “**310706TF**“ sont conformes aux normes “**2014/53/EU**“. Consultez l’intégralité de la déclaration de conformité de l’UE en suivant ce lien :
<http://www.hvmm-licht.com/HVMM-3102-3103-3104-3105-3106-3107-3108.pdf>
20. Le produit fourni fonctionne avec une fréquence de service de “**2,4 GHz**“ et une puissance de transmission de “**max. 6 dBm**“.
21. Fonction de mémoire: La lampe s’allume avec un interrupteur externe après un temps d’arrêt minimal de “**5**“ secondes, et revient sur la dernière fonction ou position sélectionnée.
22. Les accessoires suivants ne sont pas fournis : télécommande = article “**309800TF**“





Ⓢ Consigli di Sicurezza / Leggere attentamente le presenti informazioni prima di installare o attivare questo prodotto. Conservare le istruzioni per l’uso per l’ulteriore impiego.

1. Le luci possono essere installate solo da personale specializzato secondo le vigenti norme di installazione elettrica.
2. Il produttore non si assume alcuna responsabilità per danni o incidenti che si dovessero verificare se non vengono rispettate le corrette istruzioni d’uso.
3. La manutenzione della lampada si limita alle superfici esterne. Pertanto assicurarsi che non ci sia umidità nei punti di collegamento o nella tensione di rete dei fili di trasmissione.
4. Attenzione! Prima di procedere al montaggio, assicurarsi che non vi sia tensione in rete. Disinserire il dispositivo di sicurezza mettendo l’interruttore in posizione „OFF“.
5. Attenzione! Prima di procedere a trapanare i fori per il fissaggio, assicurarsi che nell’area da perforare non vi siano condutture di gas, acqua o corrente che potrebbero venire perforate o danneggiate.
6. Durante il montaggio fare attenzione all’idoneità del materiale di fissaggio al sottofondo e alla solidità di quest’ultimo. Il produttore non può assumersi alcuna responsabilità a seguito di un’applicazione scorretta dell’articolo al sottofondo corrispondente.
7.  Il simbolo del bidone dell'immondizia cancellato applicato sul prodotto o sulla confezione significa che questo prodotto non deve essere smaltito nei rifiuti domestici. Deve essere invece portato ad un punto di raccolta dedito al riciclaggio di apparecchi elettrici ed elettronici. Richiedere l’indirizzo presso l’amministrazione comunale competente.
8. Classe di sicurezza I.  Questa lampada deve essere collegata al cavo di presa a terra (filo verde-giallo) tramite un morsetto  di bloccaggio.
9. Denominazione dei morsetti di collegamento: L = Fase N = Neutro  = Terra
10. La lampada non deve essere installata in zone umide o in condutture semiinterrate.
11. Assicurarsi che i cavi non vengano danneggiati in fase di installazione.
12. Attenzione! I pezzi delle lampade e i dispositivi d’illuminazione possono raggiungere temperature superiori a 60°C durante il funzionamento, per cui non devono essere toccati.
13. La lampada dispone di un grado di protezione “**IP20**“ ed è pensata esclusivamente per interni e per l’uso privato.
14. Non guardare mai direttamente nella sorgente luminosa (lampadine, LED eccetera etc.).
15. La sorgente luminosa di questa lampada non è sostituibile. Quando la sorgente luminosa avrà raggiunto il termine del suo ciclo vitale, va sostituita l’intera lampada.
16. Sono possibili differenze di colore nel caso in cui le cariche dei LED siano differenti. Il colore luminoso dei LED può anche differire a seconda della durata in servizio.
17. Questo prodotto a LED può essere utilizzato solamente con il trasformatore o ballast in dotazione.
18.  Questo articolo non è adatto alla messa in funzione in circuiti regolabili.
 1. È possibile controllarlo con uno smartphone avente una connessione WiFi/WLAN. A tal fine, è disponibile un’app apposita: “**TELEFUNKEN Smart Light**“ Quest’ultima può essere scaricata nell’App-Store per i prodotti Apple e nel Play-Store per quelli Android. L’articolo deve trovarsi nella modalità di configurazione (generalmente impostazione predefinita) per poterlo registrare nell’app “TELEFUNKEN Smart Light“ Per poter registrare l’articolo nell’app “TELEFUNKEN Smart Light“è possibile portarlo anche manualmente nella modalità di configurazione. Questo si fa spegnendo e riaccendendo “3x“ volte la tensione di alimentazione (interruttore a filo, interruttore a muro, ecc.). La modalità di configurazione è segnalata dal lampeggiamento costante dell’articolo. Dopo aver eseguito la registrazione dell’articolo nell’app “TELEFUNKEN Smart Light“, esso può essere comandato attraverso quest’ultima ed è pronto ad essere gestito tramite i sistemi a comando vocale compatibili “(Amazon Alexa / Google Home)“. È necessario infine attivare nell’app la skill necessaria per “(Amazon Alexa / Google Home)“ con la denominazione “Smart Life“.
 2. È possibile controllarlo con il telecomando “**309800TF**“ disponibile su richiesta.
19. Con la presente “**HVMM Licht**“ dichiara che il tipo di impianto radio “**310706TF**“ è conforme alla direttiva “**2014/53/EU**“. Il testo completo della dichiarazione di conformità UE è disponibile al seguente sito Internet:
<http://www.hvmm-licht.com/HVMM-3102-3103-3104-3105-3106-3107-3108.pdf>
20. Il prodotto in dotazione funziona con una frequenza di esercizio pari a “**2,4 GHz**“ e una potenza di trasmissione pari a “**max. 6 dBm**“.
21. Funzione di memoria: L’accensione della lampada con un interruttore esterno dopo un intervallo minimo di interruzione di ca. “**5**“ secondi avviene attivando l’ultima funzione o modalità selezionata.
22. I seguenti accessori non sono inclusi in dotazione: Telecomando = Articolo “**309800TF**“

ⓘ Advertencias de seguridad / Por favor lea atentamente esta información antes de comenzar con la instalación o la puesta en marcha de este producto. Guarde las instrucciones.

- Las lámparas sólo pueden ser instaladas por personal especializado autorizado, y siguiendo las indicaciones de instalación vigentes.
- El fabricante no asume ninguna responsabilidad por heridas o daños materiales ocurridos como consecuencia de un uso inadecuado de las luces.
- Para el cuidado de las luces sólo deben limpiarse las superficies externas. No deben quedar restas de humedad en las cajas de conexiones o las piezas conductoras de corriente.
- ¡Atención! Antes de iniciar los trabajos de montaje, desconecte la alimentación de corriente – Desconecte el cortacircuito automático o haga girar el seguro. Ponga el interruptor en “AUS”.
- ¡Atención! Antes de realizar el agujero de sujeción, asegúrese de que el punto de perforación no atraviese o dañe ningún conducto de gas, de agua o toma de corriente.
- Para montar la fijación hay que tener en cuenta que el material de fijación sea el adecuado para el fondo y que este sea resistente. El fabricante no asumirá ninguna responsabilidad en caso de efectuarse una fijación inadecuada del artículo con el fondo correspondiente.
-  El símbolo con el cubo de basura tachada sobre el producto o sobre el embalaje significa que no debe ser desechado con la basura doméstica. Por el contrario, el producto debe ser llevado a una oficina de registro para el reciclaje de aparatos eléctricos o electrónicos al final de su tiempo de duración. Por favor, infórmase con su administración municipal donde se encuentra una oficina de registro.
- Clase de protección I.  Esta lámpara debe conectarse con el conductor de protección (hilo verde - amarillo) en el borne del conductor de protección .
- Identificación de los bornes de conexión: L = fase N = conductor neutro  = conductor de protección.
- No montar la lámpara en zonas subterráneas húmedas o conductivas.
- Asegúrese de que las líneas no resulten dañadas durante el montaje.
- ¡Atención! Los componentes de la lámpara y la bombilla pueden alcanzar temperaturas de > 60°C. Por eso no se pueden tocar mientras esté encendida.
- La lámpara posee el grado de protección **“IP20“** y está destinada exclusivamente al uso doméstico en el interior.
- No mire jamás directamente en la fuente de la luz (aluminbrantes, LED etc.).
- La fuente de iluminación de la lámpara no es reemplazable. Cuando la fuente de iluminación llegue al final de su vida útil, deberá reemplazarse toda la lámpara.
- Pueden darse desviaciones de color en LEDs procedentes de diferentes lotes de fabricación. El color y la luminosidad de los LEDs pueden variar también en función de su vida.
- Este artículo LED debe usarse únicamente con el cargador o balasto que se incluye.
-  Este artículo no está diseñado para funcionar en circuitos de corriente regulables.
 - Se puede controlar con un teléfono inteligente con conexión wifi. Para ello dispone de la aplicación correspondiente: **“TELEFUNKEN Smart Light“**. La puede descargar desde la App-Store para productos Apple o desde la Play-Store para productos Android. Para poder registrar el artículo en la aplicación “TELEFUNKEN Smart Light“, este debe estar en el modo programación (normalmente en el estado de entrega). Para poder registrar el artículo en la aplicación “TELEFUNKEN Smart Light“, este debe ponerse manualmente en el modo programación. Esto se consigue “3x“ apagando y encendiendo de nuevo la corriente de alimentación (interruptor para cable, interruptor de pared, etc.). El modo de programación se indica mediante el parpadeo continuo del artículo. Tras el registro del artículo en la aplicación “TELEFUNKEN Smart Light“, este puede controlarse a través de la aplicación y está preparado para ser controlado mediante sistemas compatibles controlados por voz “(Amazon Alexa / Google Home)“. La habilidad requerida a tal fin para “(Amazon Alexa / Google Home)“ con el nombre “Smart Life“ debe activarse posteriormente en la aplicación.
 - Se puede controlar con el mando a distancia disponible opcionalmente **“309800TF“**.
- Por la presente, **“HVMM Licht“** declara que el tipo de equipo radioeléctrico **“310706TF“** cumple con la directiva **“2014/53/EU“**. Encontrará el texto de la declaración de conformidad UE en la siguiente dirección web: <http://www.hvmm-licht.com/HVMM-3102-3103-3104-3105-3106-3107-3108.pdf>
- El producto en cuestión funciona con una frecuencia operacional de **“2,4 GHz“** y con una potencia de transmisión de **“max. 6 dBm“**.
- Función de memoria: La conexión de la lámpara con un interruptor externo tras un tiempo mínimo de inactivdad de aprox. **“5“** segundos se produce con la última función o posición de conmutación seleccionada.
- Los siguientes accesorios no se incluyen en el volumen de suministro: Control remoto = Artículo **“309800TF“**

ⓘ Sikkerhedshenvisninger / Vær venlig at læse de følgende informationer nøje, før du starter med installationen eller idriftsættelsen af dette produkt. Denne driftsvejledning skal opbevares, så du kan bruge den på et senere tidspunkt.

- Lygterne skal monteres af autoriseret fagpersonale i henhold til de gældende installationsforskrifter for elektronik.
- Producenten overtager ikke ansvar for kvæstelser eller beskadigelser, som følger ud af uhensigtsmæssig brug af lygten.
- Vedligeholdelse af lygterne begrænses på overfladerne. Herved må der ikke komme fugt i tilslutningernes område, eller ved dele, som fører strøm.
- Giv agt! Før monteringen påbegyndes skal strømmen frakobles - sikringsautomat frakobles hhv. sikringen drejes ud. Kontakt på "OFF".
- OBS! Sørg inden boringen af fastgørelshullerne for, at der ikke kan påbøres eller beskadiges gas- vand-, eller strømledninger på borestedet.
- I forbindelse med montagen, så skal man være opmærksom på, at fastgørelsesmaterialet til undergrunden er egnet og at denne tilsvarende kan bære. I forbindelse med artiklens uhensigtsmæssige forbindelse med den enkelte undergrund, kan der fra producentens side ikke overtages nogen garanti.
-  Symbolet (skraldespand med streg over) på produktet eller emballagen betyder, at produktet ikke må deponeres sammen med husholdningsaffald. Produktet skal bringes til en genbrugsstation, som er autoriseret til recycling af elektriske apparater. Spørg din kommune efter den nærmeste genbrugsstation.
- Beskyttelsesklasse I.  Denne lygte skal tilsluttes med jordledningen (grøn - gule årer) til jordledningens klemme .
- Tilslutningsklemmernes betegnelse: L = fase N = nulleder  = jordledning.
- Lygten må ikke monteres på fugtig eller ledende undergrund.
- Giv agt på, at ledningerne ikke beskadiges ved monteringen.
- Lygtens dele kan ved brug opnå en temperatur på optil > 60°C og må derfor ikke berøres mens de er i brug.
- Lampen har kapslingsklasse **“IP20“** og er udelukkende beregnet til anvendelse inden døre i private husholdninger.
- Se aldrig direkte ind i lyskilden (lyspære, LED, etc.)
- Denne lampes lyskilde kan ikke erstattes. Når lyskilden har opnået dens levetids slutning, så skal hele lampen erstattes.
- Der kan forekomme afvigelser ved LED fra forskellige leveringer. LED-lysets farve og intensitet kan også ændre sig alt efter dens levetid.
- Denne LED-artikel må kun drives i forbindelse med den vedlagte netdel eller forkoblingsenhed.
-  Denne artikel er ikke egnet til driften i dæmpningsbare strømkredse.
 - Den kan styres med en smartphone med Wifi / Wlan - forbindelse. Hertil står den tilsvarende app: **“TELEFUNKEN Smart Light“** til rådighed. Denne kan downloades i app-store til Apple-produkter og i play-store til android-produkter. For at kunne registrere produktet i “TELEFUNKEN Smart Light“-appen, skal denne befinde sig i instruktionstilstand (som regel ved levering). For at kunne registrere produktet i “TELEFUNKEN Smart Light“-appen, kan produktet også manuelt sættes til instruktionstilstand. Dette opnås ved at tænde og slukke “3x“ for forsyningsspændingen (afbryder ved ledningen, afbryder på væggen etc.) Produktets instruktionstilstand vises ved vedvarende blink. Når produktet er registreret i “TELEFUNKEN Smart Light“-appen, kan den styres derfra og er forberedt til styring med compatible stemmestyrede systemer “(Amazon Alexa / Google Home)“. Den færdighed der er nødvendig til “(Amazon Alexa / Google Home)“ med betegnelsen “Smart Life“ skal efterfølgende aktiveres i appen.
 - Den kan styres med den fjernbetjening **“309800TF“** som optionelt kan fås.
- Hermed erklærer **“HVMM Licht“**, at radioanlægstypen **“310706TF“** svarer til **“2014/53/EU“** retningslinjen. Den fuldstændige EU-konformitetserklæring er under følgende internetadresse til rådighed: <http://www.hvmm-licht.com/HVMM-3102-3103-3104-3105-3106-3107-3108.pdf>
- Det medfølgende produkt arbejder med en driftfrekvens af **“2,4 GHz“** og en sendeeffekt af **“max. 6 dBm“**.
- Hukommelsesfunktion: Tændingen af lampen med en ekstern lyskontakt efter en mindste-slukningstid på ca. **“5“** sekunder, sker med den sidstvalgte funktion eller kontaktposition.
- Det følgende tilbehør er ikke indeholdt i leveringen: Fjernbetjening = Artikel **“309800TF“**

ⓘ Säkerhetsföreskrifter / Var god och läs den här informationen noggrant innan du börjar med att installera den här produkten eller ta den i drift. Förvara den här bruksanvisningen för senare ändamål.

- Lyktorna får enbart installeras av auktoriserade specialister enligt de gällande föreskrifterna för elinstallationer.
- Tillverkaren har inget ansvar för skador, som uppstår när belysningen använts på ett icke fackmässigt sätt.
- Skötseln av belysning inskränker sig till utsidorna. Ingen fukt får då komma in där anslutningarna finns eller till delar, som leder till nätspänningen.
- Observera! Stäng av strömmen på hela nätet före monteringsarbetet - koppla bort säkringarna resp. skruva ur säringen. Ställ kontakten på "AV".
- OBS! Innan du borrar fästhålen måste du förvissa dig om, att det inte finns några gas-, vatten- eller elledningar som kan skadas där du borrar.
- Vid montering måste du se till, att monteringsmaterialet är lämpligt för underlaget och att detta har motsvarande bärkraft. Tillverkaren ansvarar inte för en icke fackmässig koppling av artikeln med resp. underlag.
-  Symbolen med den överstreckade soptunnan på produkten eller förpackningen betyder att denna produkt inte får hanteras med hushållsavfallet. Produkten behöver istället efter livslängdens slut tas till en uppsamlingsstation där elektriska och elektroniska apparater återvinns. Adressen får du hos din kommunalförvaltning.
- Skyddsklass I.  Denna belysning måste anslutas till klämman  med skyddsledare (grön - gula ledare)
- Anslutningsklämmornas beteckning L = Fas N = Neutralledare  = Skyddsledare
- Montera inte belysningen på fuktigt eller ledande underlag.
- Se noga till att ledningarna inte skadas vid monteringen.
- Varning! Lyktdelar och belysningsmedel kan få temperaturer av >60°C under driften och får därför ej röras under driften.
- Lampan är försedd med skyddsgraden **“IP20“** och är endast avsedd för användning inomhus i privata hushåll.
- Titta inte direkt in ljuskällan (belysningsmedel, LED mm.).
- Ljuskällan i denna lampa är inte utbyttbar. När ljuskällan nått slutet på sin livslängd, måste hela lampan bytas ut.
- Färgavvikelser på lysdioder från olika partier är möjliga. Lysdioders färg och ljusstyrka kan även förändras beroende på livslängden.
- Denna LED-artikel får endast användas med medföljande nätdel eller driftdon.
-  Denna artikel är inte lämplig att användas i dimbara strömkretsar.
 - Den kan styras med en smarttelefon med WiFi/Wlan – förbindelse. För detta ändamål är den motsvarande appen: **“TELEFUNKEN Smart Light“** tillgänglig. Denna kan för Apple-produkter laddas ner i App Store och för Android-produkter i Play Store. För att kunna registrera produkten i “TELEFUNKEN Smart Light“-appen, måste denna befinna sig i inlärningsläge (i regel levererat skick). För att kunna registrera produkten i “TELEFUNKEN Smart Light“-appen, kan denna även ställas in manuellt i inlärningsläge. Detta utförs genom “3x“ att man stänger av och åter kopplar in matningsspänningen (sladdströmbrytare, väggkontakt etc.). Inlärningsläget visas genom att produkten ständigt blinkar. Efter produktens registrering i “TELEFUNKEN Smart Light“-appen kan den styras via denna och förberedas för styrning med kompatibla röststyrda system “(Amazon Alexa / Google Home)“. Den för detta ändamål nödvändiga färdigheten för “(Amazon Alexa / Google Home)“ med beteckningen “Smart Life“ måste därefter aktiveras i appen.
 - Den kan styras med den fjärrkontroll **“309800TF“** som kan köpas som tillval.
- Härmed försäkrar **“HVMM Licht“**, att radioanläggningen av typ **“310706TF“** motsvarar direktivet **“2014/53/EU“**. Den kompletta texten till denna EU-försäkran om överensstämmelse är tillgänglig på följande webbadress: <http://www.hvmm-licht.com/HVMM-3102-3103-3104-3105-3106-3107-3108.pdf>
- Den medföljande produkten arbetar med en driftfrekvens på **”2,4 GHz”** och en sändningseffekt på **”max. 6 dBm”**.
- Minnesfunktion: Påslagning av lampan med en extern belysningsströmbrytare efter en minsta avstängningstid på ca **”5”** sekunder sker med den senast valda funktionen eller det senaste kopplingsläget.
- Följande tillbehör ingår inte i leveransen: Fjärrkontroll = Artikel **”309800TF”**

ⓘ Sikkerhetsmerknader / Vennligst les denne informasjon meget nøye før De installerer eller tar dette produktet i bruk. Ta godt vare på denne bruksanvisningen for senere bruk.

- Lampene må kun installeres av autorisert fagfolk etter de aktuelle forskriftene for installasjon av elektriske apparater.
- Produzenten overtar intet ansvar for materiell- eller personskader som måtte oppstå som følge av feil bruk av lampen.
- Kun overflatene til lampene trenger pleie. Under pleien får fuktighet ikke trenge inn i tilkoplingsrom eller ledende deler som fører nettspenning.
- Obs! Før montering påbegynnes må strømforsyningen koples spenningsfritt – slå av sikringsautomaten hhv. skru ut sikringen. Still bryteren på "AV".
- Advarsel! Før du borer festehullene må du sjekke at hullene ikke kan komme borti eller perforere gass-, vann- eller strømledninger.
- Ved montering må du passe på at festematerialet er egnet for underlaget og at underlaget har tilstrekkelig bæreevne. Ved feil festing av produktet til underlaget fraskriver produsenten seg alt ansvar.
-  Symbolet med en gjennomstrøket søppelbøtte på produktet eller emballasjen betyr at dette produktet ikke kan kastes sammen med husholdningsavfallet. I stedet må produktet, når det er utbrukt, leveres til et mottak for resirkulering av elektriske og elektroniske apparater. Vennligst spør i din kommune etter nærmeste miljøstasjon.
- Verneklasse I.  Denne lampen må koples med jordledningen (grønn - gul leder) på jordledningsklemmen .
- Betegnelse til tilkoplingsklemmene: L = fase N = nøytral ledning  = jordledning.
- Lampen må ikke installeres på fuktig eller ledende underlag.
- Sørg for at ledningene ikke skades ved monteringen.
- Obs! Ved bruk kan lampedeler og lyselementer oppnå en temperatur på >60°C. Disse må derfor ikkebe røres mens de er i bruk.
- Lampen er i beskyttelsesklassen **“IP20“** og er utelukkende ment for bruk innendørs i private husholdninger.
- Ikke se rett inn i lyskilden (belysningsmiddel, LED etc.).
- Lyskilden i denne lykta kan ikke byttes ut. Når lyskilden er oppbrukt må hele lykta byttes ut.
- Det er muligheter for fargeavvik hos LED-lys av ulik farge. Lysfargen og lysstyrken hos LED-lys kan også forandre seg avhengig av levetiden.
- Denne LED-produktet må kun brukes med vedlagte strømadapter eller transformator.
-  Denne artikkelen er ikke egnet for drift i strømkretser som kan dimmes.
 - Den kan styres med en smartphone med WiFi / WLAN - forbindelse. For dette formålet er tilsvarende app: **“TELEFUNKEN Smart Light“** tilgjengelig. Disse kan lastes ned i App-Store for Apple-produkter og i Play-Store for Android-produkter. För att kunna registrera produkten i “TELEFUNKEN Smart Light“-appen, måste denna befinna sig i inlärningsläge (i regel levererat skick). För att kunna registrera produkten i “TELEFUNKEN Smart Light“-appen, kan denna även ställas in manuellt i inlärningsläge. Detta utförs genom “3x“ att man stänger av och åter kopplar in matningsspänningen (sladdströmbrytare, väggkontakt etc.). Inlärningsläget visas genom att produkten ständigt blinkar. Efter produktens registrering i “TELEFUNKEN Smart Light“-appen kan den styras via denna och förberedas för styrning med kompatibla röststyrda system “(Amazon Alexa / Google Home)“. Den för detta ändamål nödvändiga färdigheten för “(Amazon Alexa / Google Home)“ med beteckningen “Smart Life“ måste därefter aktiveras i appen.
 - Den kan styres **“309800TF“** med den alternative fjernkontrollen som er å få kjøpt.
- Herved erklærer **“HVMM Licht“** at radiosendertypen **“310706TF“** tilsvarer direktivet **“2014/53/EU“**. En kopi av EU-samsvarserklæringen er tilgjengelig på følgende internetadresse: <http://www.hvmm-licht.com/HVMM-3102-3103-3104-3105-3106-3107-3108.pdf>
- Det vedlagte produktet arbeider med en båndbredde på **“2,4 GHz“** og en sendeeffekt på **“max. 6 dBm“**.
- Minnefunksjon: Når lampen settes på med en ekstern bryter etter å ha vært avstengt i minst ca. **“5“** sekunder aktiveres den sist valgte funksjonen og bryterposisjonen.
- Tilbehøret under medfølger ikke i leveransen: Fjernkontroll = Artikkel **“309800TF“**

🇳🇱 Turvaohjeet / Lue nämä tiedot huolellisesti ennen kuin aloitat tämän tuotteen asennuksen tai käyttöönoton. Säilytä tämä käyttöohje huolellisesti myöhempäa käyttöä varten.

- Vain valtuutetut ammattihenkilöt saavat asentaa lamput kulloistenkin voimassa olevien sähköasennusmääräysten mukaan.
- Valmistaja ei vastaa loukkaantumisista eikä vahingoista, jotka ovat seurausta valaisimen epäasiallisesta käytöstä.
- Valaisimien hoito rajoittuu pintoihin. Tällöin kosteutta ei saa päästää liitäntätiloihin tai verkkojännitteen johtaviin osiin.
- Huomio! Ennen asennustöiden aloittamista verkkojohto on kytkettävä jännitteettömäksi - kytke sulakeautomaatti pois päältä tai kierrä sulake ulos. Aseta kytkin asentoon “POIS”.
- Huomio! Varmista ennen reikien poraamista, että porauskohdassa ei ole kaasu-, vesi- tai sähköjohtoja, jotka voisivat vaurioitua porauksesta.
- Kiinnitä huomiota kokoonpanon aikana, että kiinnitysmateriaali soveltuu kiinnityspintaan ja että se kestää kiinnityksen. Valmistaja ei ota vastuuta tuotteen virheellisestä kiinnityksestä valittuun pintaan.
- 🔧 Ylivivuatun roskakorin symboli tuotteen tai pakkauksen päällä merkitsee, että tätä tuotetta ei saa hävittää yhdessä talousjätteen kanssa. Sen sijaan tuote on toimitettava käyttöikänsä loputtua sähkö- tai elektronisille laitteille tarkoitettuun kierrätyksen keräilypisteeseen. Tiedustele paikkaa asianomaiselta kunnan viranomaiselta.
- Suojaluokka I. ⊕ Tämä valaisin on liitettävä maadoitusjohtimella (vihreä-keltainen johdin) maadoitusjohtimen liittimeen ⊖.
- Liittimien nimet: L = vaihe N = nollajohdin ⊖ = maadoitusjohdin.
- Älä asenna valaisinta kostean tai johtavan pohjan päälle.
- Kiinnitä huomiota siihen, etteivät johdot vaurioidu asennuksessa.
- Huomio! Lampun osien ja valaistusvälineiden käyttölämpötila saattaa nousta >60°C:een, tästä syystä niitä ei saa koskea käytön aikana.
- Valaisimeen on merkitty suojausluokka **“IP20”** ja se on tarkoitettu käytettäväksi ainoastaan sisätiloissa yksityistalouksissa.
- Älä katso suoraan valolähteeseen (valaistusväline, LED jne.).
- Valaisimen valonlähde ei ole vaihdettavissa. Kun valonlähde on tullut elinkaarensa päähän, koko valaisin täytyy korvata uudella.
- LEDien värit saattavat hieman poiketa toisistaan erästä riippuen. LEDin valonvärin ja -voimakkuuden muutokset ovat riippuvaisia myös sen käyttöiästä.
- Tätä LED-tuotetta saa käyttää vain toimitukseen sisältyvällä verkkolaitteella tai virranrajoittimella.
- 🏠 Tämä artikkeli ei sovellu käytettäväksi himmennettävissä virtapiireissä.
 - Sitä voidaan käyttää älypuhelimella, jossa on langaton internetyhteys. Voit käyttää sitä tällä **“TELEFUNKEN Smart Light”** sovelluksella. Se voidaan ladata Apple-tuotteisiin App Storesta ja Android-tuotteisiin Play Storesta. Tuotteen täytyy olla ohjelmointitilassa (yleensä toimitustilassa), jotta se voidaan rekisteröidä **“TELEFUNKEN Smart Light”**-sovelluksella. Tuote voidaan muuttaa myös manuaalisesti ohjelmointitilaan, jotta se voidaan rekisteröidä **“TELEFUNKEN Smart Light”**-sovelluksella. Tämä tehdään **“3x”** kytkemällä syöttöjännite pois päältä ja jälleen päälle (vetokytkimellä, seinäatkaisimella jne.). Tuote vilkkuu jatkuvasti, kun se on ohjelmointitilassa. Kun tuote on rekisteröity **“TELEFUNKEN Smart Light”**-sovelluksella, sitä voidaan ohjata sovelluksella ja yhteensopivilla ääniohjattavilla järjestelmillä **“(Amazon Alexa / Google Home)”**. Tähän vaadittava Skills **“(Amazon Alexa / Google Home)”**, jonka nimi on **“Smart Life”**, täytyy aktivoida sovelluksella.
 - Sitä voidaan käyttää erikseen hankittavalla kaukosäätimellä **“309800TF”**.
- “HVMM Licht”** vakuuttaa, että radiolaitetyyppi **“310706TF”** vastaa direktiiviä **“2014/53/EU”**. EU-vaatimustenmukaisuusvakuutus on saatavilla kokonaisuudessaan seuraavassa internetosoitteessa: **<http://www.hvmm-licht.com/HVMM-3102-3103-3104-3105-3106-3107-3108.pdf>**
- Tuote toimii **“2,4 GHz”** :n käyttötaajuudella ja **“max. 6 dBm”** :n lähetysteholla.
- Muistointo: Kun valaisin kytketään päälle ulkoisella kytkimellä poiskytkentätauon ollessa vähintään n. **“5”** sekuntia, valaisimessa on viimeksi valittu toiminto tai kytkentäasento.
- Seuraava varuste ei sisälly toimitukseen: kaukosäädin = tuote **“309800TF”**

🇳🇱 Veiligheidsaanwijzingen / Leest u alstublieft deze informatie zorgvuldig door, alvorens u met de installatie of ingebruikneming van dit produkt begint. Bewaart U deze gebruiksaanwijzing voor een later gebruik goed.

- De lampen mogen alleen door geautoriseerd geschoold personeel naar de telkens geldende elektro-installatievoorschriften worden geïnstalleerd.
- De producent neemt geen verantwoording voor verwondingen of schade, die het gevolg van een ondeskundig gebruik van de lanp zijn, op zich.
- Het onderhouden van lampen is tot de oppervlakken beperkt. Daarbij mag geen vochtigheid in aansluitingsruimtes of aan netspanning voerende delen geraken.
- Opgelet! Voor het begin van de montagewerzaamheden de netleiding spanningsvrij schakelen – contactverbreker uitschakelen resp. zekering eruit draaien. Schakelaar op “UIT”.
- Waarschuwing! Controleer voor het boren van de bevestigingsgaten dat op de boorplek geen gas-, water- of stroomleidingen worden aangeboord of beschadigd kunnen raken.
- Tijdens de montage dient u erop te letten, dat het bevestigingsmateriaal geschikt is voor de ondergrond en dat de ondergrond een dienovereenkomstige draagkracht bezit. De fabrikant is niet aansprakelijk voor een ondeskundige verbinding van het artikel met de desbetreffende ondergrond.
- 🔧 Het symbool van de doorgestreepte vuilniston op het product of de verpakking betekent, dat dit product niet met het huisvuil mag afgevoerd worden. Dit product moet daarom op het einde van de levensduur naar een depot voor recycling van elektrische en elektronischen apparaten gebracht worden. A.U.B aan de bevoegde gemeentelijke administratie vragen waar het depot zich bevinden kan.
- Beschermklasse I. ⊕ Deze lamp moet met de beschermleider (groen - gele ader) aan de beschermleiderklem ⊖ worden aangesloten.
- Aanduiding van de aansluitklemmen: L = Fase N = Neutraalgeleider ⊖ = Beschermleider.
- Lamp niet op een vochtige of leidende ondergrond monteren.
- Zorgt U ervoor, dat leidingen gedurende de montage niet worden beschadigd.
- Opgelet! Lampdelen en lampen kunnen gedurende het bedrijf temperaturen van >60°C bereiken en mogen daarom gedurende het bedrijf niet worden aangeraakt.
- De lamp heeft beschermingsklasse **“IP20”** en is uitsluitend bedoeld voor het gebruik binnenshuis in privéhuishoudens.
- Niet direct in de lichtbron (lichtmiddel, LED enz.) kijken.
- De lichtbron van deze lamp kan niet worden vervangen. Als de lichtbron het einde van zijn levensduur heeft bereikt, dient de complete lamp te worden vervangen.
- Kleurafwijkingen zijn bij LEDs van een verschillende charge mogelijk. De lichtkleur en de lichtsterkte van LEDs kan ook afhankelijk van de levensduur veranderen.
- Dit LED-artikel mag slechts bediend worden via de ingesloten voedingseenheid of het voorschakelapparaat.
- 🏠 Dit artikel is niet geschikt voor het gebruik in dimbare stroomcircuits.
 - Hij kan met een smartphone met WiFi/Wlan-verbinding worden bediend. Hiervoor staat de desbetreffende app **“TELEFUNKEN Smart Light”** ter beschikking. Deze kan voor Apple-producten in de App-Store en voor Android-producten in de Play-Store worden gedownload. Om een artikel te kunnen registreren in de **“TELEFUNKEN Smart Light”**-app, moet deze zich in de leermodus bevinden (normaal gesproken in de toestand van levering). Om het artikel te kunnen registreren in de **“TELEFUNKEN Smart Light”**-app, kan deze ook handmatig worden omgeschakeld naar de leermodus. Dit geschiedt door het **“3x”** aan- en opnieuw inschakelen van de voedingsspanning (kabelschakelaar, wandschakelaar etc.). De leermodus wordt aangegeven door voortdurend knipperen van het artikel. Na de registratie van het artikel in de **“TELEFUNKEN Smart Light”**-app kan deze worden bediend en voorbereid voor de bediening met compatibele spraakgestuurde systemen **“(Amazon Alexa / Google Home)”**. De hiervoor benodigde skill voor **“(Amazon Alexa / Google Home)”** met de aanduiding **“Smart Life”** moet vervolgens geactiveerd worden in de app.
 - Hij kan met de optioneel verkrijgbare afstandsbediening **“309800TF”** worden bediend.
- Hiermee verklaart **“HVMM Licht”**, dat het draadloze installatietype **“310706TF”** voldoet aan de richtlijn **“2014/53/EU”**. De volledige tekst van de EU-conformiteitsverklaring staat ter beschikking via het volgende internetadres: **<http://www.hvmm-licht.com/HVMM-3102-3103-3104-3105-3106-3107-3108.pdf>**
- Het meegeleverde product werkt met een werkfrequentie van **“2,4 GHz”** en een zendvermogen van **“max. 6 dBm”**.
- Geheugenfunctie: Het inschakelen van de lamp met een externe schakelaar na een minimum uitschakeltijd van ca.**“5”** seconden vindt plaats met de laatst gekozen functie of positie van de schakelaar.
- Het volgende toebehoor is niet inbegrepen: Afstandsbediening = Artikel **“309800TF”**

🇵🇱 Bezpieczeństwo podczas montażu i eksploatacji / Przed instalacją lub uruchomieniem produktu proszę przeczytać dokładnie poniższe informacje. Instrukcję należy przechowywać do późniejszego wykorzystania.

- Oprawy oświetleniowe mogą instalować tylko specjaliści z odpowiednimi uprawnieniami, stosując się do aktualnie obowiązujących przepisów dotyczących wykonywania instalacji elektrycznych.
- Producent nie ponosi odpowiedzialności za zranienia lub uszkodzenia będące skutkiem niewłaściwego posługiwania się światłówką.
- Konserwacja światłówek ogranicza się do ich powierzchni. Podczas konserwacji do przestrzeni, w której znajdują się przewody, ani do elementów będących pod napięciem nie może przedostać się żadna wilgoć.
- Uwaga! Przed rozpoczęciem prac montażowych należy wyłączyć przewód sieciowy, skrzynkę bezpiecznikową lub wykręcić bezpieczniki. Wyłącznik powinien być ustawiony na "aut" ("AUS"/"OFF").
- Uwaga! Przed wywierceniem otworów do zamocowania należy upewnić się, że w miejscu wiercenia nie można przebić lub uszkodzić rur z gazem i wodą lub przewodów elektroenergetycznych.
- Zwróć na to uwagę podczas montażu, aby materiał mocujący był przeznaczony do i odpowiednio nośny. Za nieodpowiednie połączenie artykułu z danym podłożem producent ze swojej strony nie może przejąć odpowiedzialności.
- 🔧 Symbol przekreślonego pojemnika na śmieci na produkcie czy opakowaniu oznacza, że nie wolno tego produktu usuwać razem z odpadami z gospodarstwa domowego. Zamiast tego należy po zakończeniu użytkowania oddać produkt do punktu recyklingu sprzętu elektrycznego i elektronicznego. Informacji o takim punkcie należy zasięgnąć we właściwym zarządzie gospodarki komunalnej.
- Klasa ochrony I. ⊕ Ta lampa musi być połączona przewodem ochronnym (zielono -żółta żyłka) do zacisku przewodu ochronnego ⊖.
- Oznaczenie zacisków przyłączeniowych: L = faza, N = przewód neutralny, ⊖ = przewód ochronny.
- Nie należy uczenia się lampy na wilgotnym podłożu, ani też na podłożu przewodzącym elektryczność.
- Należy się upewnić, że przewody nie zostały uszkodzone podczas montażu.
- Uwaga! Elementy konstrukcji oprawy oświetleniowej oraz elementy świeczące mogą w czasie eksploatacji osiągać temperaturę przekraczającą 60°C i dlatego nie wolno ich wtedy dotykać.
- Lampa posiada stopień ochrony **“IP20”** i jest przeznaczona wyłącznie do zastosowania w pomieszczeniach w prywatnych domach.
- Nie kierować wzroku bezpośrednio na źródło światła (żarówka, dioda LED itp.).
- Nie można wymienić źródła światła w tej lampie. Jeśli źródło światła osiągnie swoją żywotność, to należy wymienić całą lampę.
- Można są robrać dla kolorach diode LED różnych szar. Kolor światła i siła świetlna diod LED może się zmieniać również w związku z żywotnością.
- Ten artykuł LED działa tylko z załączonym zasilaczem sieciowym albo statecznikiem.
- 🏠 Artykuł ten nie jest przeznaczony do pracy ze ściemnianymi obwodami prądu.
 - Może on być sterowany przy pomocy smartfona z połączeniem Wi-Fi / Wlan. W tym celu dostępna jest odpowiednia aplikacja: **“TELEFUNKEN Smart Light”**. Można ją pobrać dla produktów Apple z App-Store a dla produktów z systemem Android z Play-Store. W celu rejestracji produktu w aplikacji **“TELEFUNKEN Smart Light”** musi się on znajdować w trybie uczenia się (najczęściej jest to stan fabryczny). W celu rejestracji produktu w aplikacji **“TELEFUNKEN Smart Light”** można go również przełączyć ręcznie w tryb uczenia się. W tym celu należy **“3x”** nacisnąć przycisk włączenia i wyłączenia urządzenia (włącznik sznurkowy, ścienny, itp.). Tryb uczenia się jest sygnalizowany ciągłym miganiem produktu. Po zarejestrowaniu artykułu w aplikacji **“TELEFUNKEN Smart Light”**można nim sterować za jej pomocą. Ponadto produkt jest przystosowany do sterowania za pomocą kompatybilnych systemów sterowanych głosem **“(Amazon Alexa / Google Home)”**. Wymaganą na potrzeby **“(Amazon Alexa / Google Home)”**umiejętność o nazwie **“Smart Life”** należy aktywować w aplikacji.
 - Może on być sterowany przy pomocy opcjonalnie dostępnego pilota **“309800TF”**.
- Niniejszym **“HVMM Licht”** oświadcza, że typ instalacji radiowej **“310706TF”** odpowiada dyrektywie **“2014/53/EU”**. Pelen tekst deklaracji zgodności WE jest dostępny pod następującym adresem internetowym: **<http://www.hvmm-licht.com/HVMM-3102-3103-3104-3105-3106-3107-3108.pdf>**
- Załączony produkt działa z częstotliwością roboczą wynoszącą **“2,4 GHz”** i mocą transmisji wynoszącą **“max. 6 dBm”**.
- Funkcja pamięci: Włączenie lampy za pomocą zewnętrznego przełącznika światła po minimalnym czasie wyłączenia wynoszącym ok. **“5”** odbywa się z ostatnio wybraną funkcją albo pozycją przełącznika.
- Poniższe akcesoria nie są zawarte w komplecie: pilot = artykuł **“309800TF”**

🇨🇪 Bezpečnostní pokyny / Přečtěte si, prosím, pozorně tyto informace, dříve než začnete s instalací nebo s uvedením do provozu. Uchovejte tyto pokyny k obsluze pro pozdější reference.

- Světídlá smí instalovat jen autorizovaný odborný personál dle příslušných elektroinstalačních předpisů.
- Výrobce neodpovídá za zranění či škody, které vzniknout důsledkem neodborného používání svítidel.
- Údržba svítidel je omezena jen na povrchy. Přitom se do okolí míst připojení nebo k součástíem pod napětím nesmí dostat vlhkost.
- Pozor! Před zahájením montáže vypněte síťové vedení – vypněte jistič pojistek popř. vyšroubujte pojistku. Spínač uveďte do polohy „VYP“.
- Pozor! Před vrtáním otvorů se přesvědčte, že se v těchto místech nenachází plynové nebo vodovodní trubky ani vedení elektrického proudu.
- Při montáži dbejte na použití vhodného přípevňovacího materiálu, který zaručuje potřebnou nosnost. Výrobce neručí za škody způsobené neodborným přípevňním artiklu na použitý podklad.
- 🔧 Symbol přeškrtnuté nádoby na odpady na výrobku nebo na obalu znamená, že výrobek se nesmí likvidovat v odpadu z domácnosti. Tento výrobek je místo toho třeba na konci jeho životnosti předat sběrně pro recyklaci elektrických a elektronických přístrojů. Zjistěte si prosím tuto sběrnú dotazem u své příslušné místní samosprávy.
- Třída ochrany: I. ⊕ Toto svítidlo musí být připojeno pomocí ochranného vodiče (zelenožlutá žíla) na svorku ochranného vodiče ⊖.
- Označení připojovacích svorek: L = fáze N = neutrální vodič ⊖ = ochranný vodič.
- Nemontujte svítidlo na vlhký nebo vodivý podklad.
- Dbejte na to, aby se vedení při montáži nepoškodila.
- Pozor! Díly svítídlá mohou během provozu dosáhnout teplot >60°C, a proto je zakázáno se jich během provozu dotýkat.
- Světlo má stupeň ochrany **“IP20”** a je určené jen pro privátní použití v domácnosti a ve vnitřních prostorech.
- Nedívat se přímo na zdroj světla (osvětlovací prostředky, světelné diody atd.).
- Osvětlovací prostředek tohoto světla nelze vyměnit. Po výpadku osvětlovacího prostředku se musí celé světlo vyměnit.
- Odchyly barev LED různých šarží jsou možné. Barva světla a intenzita LED se může změnit v závislosti na délce životnosti.
- Tento LED artikl se smí provozovat jen s příloženým síťovým adaptérem nebo předřadníkem.
- 🏠 Tento artikl je vhodný k provozu z tlumitelných proudových obvodech.
 - Může se řídit Smartphonem prostřednictvím WiFi / Wlan. K tomu je k dispozici odpovídající aplikace: **“TELEFUNKEN Smart Light”**. Aplikaci je možné stáhnout pro Apple výrobky v App Store a pro Android výrobky v Play Store. Pro registraci zboží v aplikaci **“TELEFUNKEN Smart Light”**se toto musí nacházet v režimu naučení (zpravidla stav expedice). Pro registraci zboží v aplikaci **“TELEFUNKEN Smart Light”**se toto může uvést do režimu naučení i manuálně. Toho se dosáhne pomocí **“3x”** vypnutí a opětovného zapnutí napájení (vypínač na šňůře, vypínač na zdi atd.). Proces naučení je indkován stálým blikáním zboží. Po zaregistrování zboží v aplikaci **“TELEFUNKEN Smart Light”**je lze přes ni řídit a je připraveno k řízení kompatibilním, jazykem ovládaným systémem **“(Amazon Alexa / Google Home)”**. K tomu potřebný skill pro**“(Amazon Alexa / Google Home)”** s označením **“Smart Life”** se musí následně v aplikaci aktivovat.
 - Může se řídit dálkovým ovládáním, které je opcionálně k dostání **“309800TF”**.
- Tímto prohlašuje **“HVMM Licht”**, že typ rádiového zařízení **“310706TF”** odpovídá směrnici **“2014/53/EU”**. Úplný text EU prohlášení o konformitě je k dispozici na následující internetové adrese: **<http://www.hvmm-licht.com/HVMM-3102-3103-3104-3105-3106-3107-3108.pdf>**
- Příložený výrobek pracuje s provozní frekvencí **“2,4 GHz”** a přenosovým výkonem **“max. 6 dBm”**.
- Paměťová funkce: Po zapnutí svítídlá externím vypínačem, po době vypnutí nejméně cca **“5”** vteřin, svítí světlo s naposledy zvolenou funkcí nebo sepnutím.
- Následující příslušenství není v obsahu dodávky: Dálkové ovládání = Artikl **“309800TF”**

ⓘ Bezpečnostné pokyny / Prečítajte si, prosím, starostlivo tieto informácie, pred tým než začnete s inštaláciou alebo s uvedením do prevádzky. Uchovajte tieto pokyny k obsluhu pre neskoršie referencie.

- Lampy smú byť inštalované len schválenými odborníkmi podľa práve teraz platných elektroinštalačných predpisov.
- Výrobca nie je zodpovedný za poranenia či škody, ktoré vzniknú dôsledkom neodborného používania svetidiel.
- Údržba svetidiel je obmedzená len na ich povrchy. Do okolia miest pripojenia či k súčastiam pod napätím sa pritom nesmie dostať vlhkosť.
- Pozor! Pred začatím montáže vypnite sieťové vedenie - vypnite istič poistiek prípadne vyskrutkujte poistku. Spínač nastavte na „VYP“.
- Upozornenie! Skôr ako začnete vrtať upevňovacie otvory, sa uistite, či v mieste vrtania nenavrtáte alebo nepoškodíte plynové, vodovodné alebo elektrické vedenia.
- Pri montáži dbajte na to, aby bol upevňovací materiál vhodný pred daný podklad, a aby mal primeranú nosnosť. Výrobca neručí za neodborné spojenie produktu s príslušným podkladom.
- ↗ Symbol prečiarknutej nádoby na odpad na výrobku alebo na obalu znamená, že výrobok sa nesmie likvidovať v odpadu z domácnosti. Tento výrobok treba namiesto toho na konci jeho životnosti predať zberni pre recykláciu elektrických a elektronických prístrojov. Zistite si prosím túto zberňu dotazom u svojej príslušnej miestnej samosprávy.
- Trieda ochrany I ⊕ Toto svetidlo musí byť pripojené ochranným vodičom (zeleno-žltá žila) na svorku ochranného vodiča ⊕.
- Označenie pripojovacích svoriek: L = fáza N = neutrálny vodič ⊕ = ochranný vodič.
- Svetidlo nemontujte na vlhký či vodivý podklad.
- Zaistite, aby pri montáži nedošlo k poškodeniu vedenia.
- Pozor! Časťi svetidiel a žiarovky môžu v prevádzke dosahovať teplotu >60°C a preto sa ich v prevádzke nemožno dotýkať.
- Svetidlo je vybavené stupňom ochrany **“IP20“** a je určené výlučne na použitie v interiéroch súkromných domácností.
- Nepozerať priamo na zdroj svetla (osvetlovacie prostriedky, svetelné diódy atď.).
- Svetelný zdroj svetidla nie je možné vymeniť. Keď je svetelný zdroj na konci svojej životnosti, je potrebné nahradiť celé svetidlo.
- Rôzne farže LED diód môžu vykazovať farebné odchýlky. Farba a intenzita svetla LED diód sa môže zmeniť aj v závislosti od ich doby životnosti.
- Tento LED produkt sa smie používať v spojení s priloženým modulom sieťového zdroja alebo predradeným prístrojom.
- ↗ Tento výrobok nie je vhodný na prevádzku v stmievateľných prúdových obvodoch.
 - Môže byť riadený smartfónom s WiFi / Wlan - spojením. Pre tento účel je k dispozícii nasledujúca aplikácia: **“TELEFUNKEN Smart Light“**. Pre Apple-produkty ju možno stiahnuť v App-Store a pre Android-produkty v Play-Store. Aby ste mohli zaregistrovať výrobok v “TELEFUNKEN Smart Light“-aplikácii, musf sa tento nachádzať v režime učenia (spravidla pri doručení). Aby ste mohli zaregistrovať výrobok v “TELEFUNKEN Smart Light“-aplikácii, môžete ho aj manuálne uviesť do režimu učenia. Dosiahnete to “3x“ vypnutím a opätovným zapnutím sieťového napätia (šnúrový spínač, nástenný spínač atď.). Režim učenia je zobrazený neustálym blikaním výrobku. Po zaregistrovaní výrobku v “TELEFUNKEN Smart Light“-aplikácii je prostredníctvom nej možné ovládať a pripraviť ho na ovládanie s kompatibilnými hlasovo riadenými systémami (“Amazon Alexa / Google Home“). K tomu potrebná schopnosť pre (“Amazon Alexa / Google Home“) s označením “Smart Life“ musf byť následne aktivovaná v aplikácii.
 - Môže byť riadený prípadne zakúpiteľným diaľkovým ovládaním **“309800TF“**.
- Týmto **“HVMM Licht“** vyhlasuje, že typ rádiového zariadenia **“310706TF“** zodpovedá smernici **“2014/53/EU“**. Úplný text EÚ konformitného vyhlásenia je k dispozícii na nasledujúcej internetovej adrese: **<http://www.hvmm-licht.com/HVMM-3102-3103-3104-3105-3106-3107-3108.pdf>**
- Priložený výrobok pracuje s prevádzkovou frekvenciou **“2,4 GHz“** a vysielačfm výkonom **“max. 6 dBm“**.
- Pamäťová funkcia: Zapnutie svetidla pomocou externého svetelného spínača po minimálnej vypínacej dobe cca. **“5“** sekúnd prebehne s naposledy zvolenou funkciou alebo spínacou polohou.
- Nasledujúce príslušenstvo nie je súčasťou dodávky: Diaľkové ovládanie = Výrobok **“309800TF“**

ⓘ Navodila glede varnosti / Pred instalacijo ali uporabo tega izdelka skrbno preberite te informacije. Navodila za uporabo skrbno shranite, lahko jih boste potrebovali kdaj kasneje.

- Svetilke lahko v skladu s trenutno veljavnimi predpisi za električne instalacije instalirajo le pooblašчени strokovnjaki.
- Proizvajalec ne prevzame nikarkršne odgovornosti za poškodbe ali škode, ki so posledica nestrokovne uporabe svetila.
- Nega svetil je omejena na površine. Pri tem ne sme priti vlaga v priključitvene prostore ali na dele, ki so pod omrežno napetostjo.
- Pozor! Pred začetkom montaže je potrebno odklopiti omrežje z napetosti – izklopiti instalacijski odklopnik oziroma odviti varovalko. Stikalo postaviti na "izklop" ("AUS"/ "OFF").
- Pozor! Preden začnete vrtati odprtine za pritrdilne odprtine, se prepričajte, da na mestu vrtanja ni plinske, električne napeljave, vodovodne cevi, ki bi jo lahko prevrtali ali poškodovali.
- Pri pritrditvi na to, da bo pritrdilni material primeren za podlago in da bo imel ustrezno nosilnost. Za nestrokovno pritrnitev izdelka na podlago proizvajalec ne more prevzeti odgovornosti.
- ↗ Simbol prekržižanega smetnjaka na izdelku ali embalaži pomeni, da se tega izdelka ne sme odstraniti s hišnimi odpadki. Namesto tega je potrebno izdelek na koncu njegove življenjske dobe odnesti v sprejemni center za recikliranje električnih in elektronskih naprav. O takšnem centru se pozanimajte pri vaši pristojni komunalni upravi.
- Varnostni razred I ⊕ To svetilo mora biti z zaščitnim prevodnikom (zelo – rumena žica) priključeno na zaščitni prevodnik – oprijemalko ⊕.
- Opis priključne oprijemalke: L = stopnja N = nevtralni prevodnik ⊕ = zaščitni prevodnik.
- Svetila se ne sme nomtirati na vlažno ali prevodno podlago.
- Zagotoviti je potrebno, da se kabli pri montáži ne poškodujejo.
- Pozor! Deli svetilke in žarnice se lahko med delovanjem segrejejo na >60°C, zato se jih med delovanjem ne sme dotikati.
- Svetilka ima zaščitno stopnjo **“IP20“** in je predvidena za osebno uporabo v notranjih prostorih.
- Ne glejte direktno v vir svetlobe (v žarnico, LED itn.).
- Vira svetlobe te svetilke ni mogoče zamenjati. Če je vir svetlobe dosegel konec življenjske dobe, je treba zamenjati celotno svetilko.
- Razlike v barvnih odtenkih LED žarnic so mogoče. Do razlike v barvi svetlobe in jakosti svetlobe LED žarnic se lahko spreminjajo s starostjo naprave.
- To LED napravo smete uporabljati samo s priloženim napajalnikom ali predvklopno napravo.
- ↗ Ta izdelek ni primeren za obratovanje v tokokrogih z možnostjo zatemnitve.
 - Krmilite ga lahko prek povezave WiFi/Wlan na pametnem telefonu. Za to je na voljo ustrezna aplikacija: **“TELEFUNKEN Smart Light“**. Aplikacija lahko za izdelke Apple prenesete iz trgovine App-Store, za izdelke Android pa iz trgovine Play-Store. Za registracijo izdelka v aplikaciji “TELEFUNKEN Smart Light“ mora biti ta v načinu priučitve (praviloma v stanju za dobavo). Za registracijo izdelka v aplikaciji “TELEFUNKEN Smart Light“ ga lahko preklopite v način priučitve tudi ročno. To se doseže z “3x“ izklopom in ponovnim vklopom napajalne napetosti (vrvično stikalo, stensko stikalo itn.). Način priučitve je prikazan s trajnim utripanjem izdelka. Po registraciji izdelka v aplikaciji “TELEFUNKEN Smart Light“ je tega mogoče krmiliti in pripraviti za krmiljenje z združljivimi sistemi z jezikovnim krmiljenjem (“Amazon Alexa / Google Home“). Za to potrebno zmogljivost za (“Amazon Alexa / Google Home“) z oznako “Smart Life“ je treba nato aktivirati v aplikaciji.
 - Krmilite ga lahko s daljinskim upravljalnikom **“309800TF“**, ki je izbirno na voljo.
- S tem izjavlja družba **“HVMM Licht“**, da vrsta radijske naprave **“310706TF“** ustreza direktivi **“2014/53/EU“**. Celotno besedilo EU izjave o skladnosti je na voljo na naslednjem spletnem naslovu: **<http://www.hvmm-licht.com/HVMM-3102-3103-3104-3105-3106-3107-3108.pdf>**
- Priloženi izdelek deluje s frekvenco **“2,4 GHz“** in oddajno močjo **“max. 6 dBm“**.
- Funkcija spomina: Ob vklopu svetilke z zunanjim svetlobnim stikalom po najmanj pribl. **“5“** sekundah izklopa se svetilka deluje z nazadnje izbrano funkcijo ali nazadnje izbranim položajem stikala.
- Naslednji pribor ob nakupu ni priložen: Daljinski upravljalnik = Izdelek **“309800TF“**

ⓘ Biztonsági előírások / Kérjük olvassa át alaposan ezeket az információkat, mielőtt ezen termék felszerelését vagy üzembevételét megkezdi.

- A világító berendezés felszerelését csak szakképzet személy végezheti a érvényes villanyszerelési előírások szerint.
- A gyártó nem vállal felelősséget olyan sérülésekre vagy károokra, amelyek a világítótest nem megfelelő használatából adódnak.

- A világító testek ápolása a felületekre korlátozódik. Ügyelni kell, hogy közben a csatlakozó és a hálózati feszültségű részekbe nedvesség ne jusson.
- Figyelem! A szerelési munkálatok előtt a hálózati vezetéket feszültségmentesíteni kell – a biztosíték automata lekapcsolásával ill. a biztosíték kicsavarásával. A kapcsoló legyen „KI“ állásban.
- Figyelem! A rögzítő-lyukak fúrása előtt bizonyosodjon meg róla, hogy a fúrás helyén a gáz-, víz-, vagy áram- vezetéket ne tudja átfúrni, vagy megsérteni.
- Ezt az összeszerelés során vegye figyelembe, hogy a rögzítő-anyag az alaphoz megfelelő legyen és hogy az megfelelő teherbírással rendelkezzen. A terméknek az alaphoz történő szakszerűten rögzítéséért a gyártó nem tud felelősséget vállalni.
- ↗ A terméken, vagy a csomagoláson található áthúzott hulladéktároló azt jelenti, hogy ez a termék nem ártalmatlanítható a házi hulladékkal együtt. Ehelyett a terméket az élettartama végén az elektromos és elektronikus készülékek újrahasznosításának egy átvevő helyéhez kell vinni. Kérjük, érdeklődjön ez iránt az illetékes kommunális igazgatóságán.
- I érintésvédelmi osztály. ⊕ Ezt a világítótestet a földvezetékkel (zöld-sárga vezeték) kell csatlakoztatni a föld-csatlakozón ⊕.
- A csatlakozások jelölései: L = Fázis N = Nulla ⊕ = Föld.
- Ne szerelje a világítótestet nedves vagy elektromosan vezető felületre.
- Győződjön meg, hogy a szerelésnél a vezetékek nem sérültek meg.
- Figyelem! A világító berendezés alkatrészei és a világító testek hőmérséklete üzem közben meghaladhatja a 60°C-ot, ezért üzem közben nem szabad érinteni azokat.
- A lámpa **“IP20“** védelmi fokozattal rendelkezik és kizárólag magánháztartásokban történő beltéri használatra alkalmas.
- A fényforrásba (világítóeszközbe, LED lámpába stb.) közvetlenül belenézni tilos.
- A lámpaizzó nem cserélhető. Élettartama végén a teljes lámpát ki kell cserélni.
- Különböző töltöttségeknél a LED-ek színeltérései előfordulhatnak. A LED-ek színe és fényereje az élettartam változásával is változhat.
- Ezt a LED terméket csak a mellékelt hálózati egységgel vagy előtéttel szabad üzemeltetni.
- ↗ A jelen termék fényerő-szabályozással rendelkező áramkörökben nem használható.
 - Ez egy okostelefon segítségével, WiFi / Wlan - összeköttetéssel vezérelhető. Ehhez rendelkezésre áll egy megfelelő alkalmazás: **“TELEFUNKEN Smart Light“**. Ez Apple termékekhez az App-Store-nál és Android termékekhez a Play-Store-nál tölthető le. A terméket a(z) “TELEFUNKEN Smart Light“ alkalmazásban történő regisztráláshoz betanító üzemmódba kell állítani (általában ez a gyári beállítás). A termék a(z) “TELEFUNKEN Smart Light“ alkalmazcióban történő regisztráláshoz manuálisan is betanító üzemmódba állítható. Ezt a tápfeszültség “3x“ ki- és ismételt bekapcsolásával érhetjük el (zsinórvezeték, falivezeték stb.). A betanító üzemmódot az árucikk folyamatos villogása jelzi. Az árucikk “TELEFUNKEN Smart Light“ alkalmazcióban történő regisztrálása után ezzel már irányítható és kész a vele kompatibilis, beszédhanggal vezérelt rendszerek irányítására (“Amazon Alexa / Google Home“). A “Smart Life“ -vel jelzett, (“Amazon Alexa / Google Home“-hoz szükséges tudást végül az alkalmazcióban kell aktiválni.
 - Ez az opcionálisan kapható **“309800TF“** távirányítóval vezérelhető.
- A **“HVMM Licht“** cég ezennel kijelenti, hogy a/az **“310706TF“** típusú rádióberendezés megfelel a **“2014/53/EU“** irányelvnek. Az EU - megfelelőségi nyilatkozat teljes szövege az interneten a következő címen áll rendelkezésre: **<http://www.hvmm-licht.com/HVMM-3102-3103-3104-3105-3106-3107-3108.pdf>**
- A csomagban lévő termék **“2,4 GHz“** üzemi feszültségen és **“max. 6 dBm“** küldő teljesítménnyel működik.
- Memória funkció: A lámpa külső lámpakapcsolóval (pl. kapcsolható csatlakozóval) történő bekapcsolásával, egy minimum **“5“** másodperces az utoljára kiválasztott funkcióval vagy kapcsolóálláson világít -os halványítófokozaton világít.
- Az alábbi tartozékokat nem tartalmazza a csomag: távirányító = **“309800TF“** árucikk

ⓘ Instrucțiuni de protecție a muncii / Vă rugăm să citiți cu atenție aceste informații, înainte să începeți instalarea sau utilizarea acestui produs. Păstrați cu grijă aceste instrucțiuni pentru utilizare ulterioară.

- Iluminatoarele trebuie instalate numai de personal de specialitate autorizat, în conformitate cu prevederile în vigoare pentru instalațiile electrice.
- Producătorul nu își asumă nici o responsabilitate pentru accidenteări sau pagube care sunt urmarea unei utilizări inadecvate ale corpului de iluminat.
- Îngrijirea corpurilor de iluminat se rezumă numai la suprafața acestora. Nu este permisă pătrunderea umidității în spațiile de racordare sau în părțile care conduc tensiunea de rețea.
- Atenție! Înainte de începerea lucrărilor de montaj, se asigură absența tensiunii din cablul de alimentare – siguranța automată se deconectează, respectiv se deșurubează siguranța. Întrerupătorul se poziționează pe poziția „OPRIT“.
- Atenție! Înainte de a realiza găurile pentru găurile de fixare, asigurați-vă că în locurile care urmează să fie găurite, nu pot fi perforate sau deteriorate conducte de gaz, apă sau de curent electric.
- Acordați atenție acestui lucru în timpul montării trebuie să vă asigurați că materialul pentru fixare este adecvat pentru fundament și că acesta rezistă în mod corespunzător. Producătorul nu își asumă nicio responsabilitate pentru conectarea neadecvată a produsului cu fundamentul respectiv.
- ↗ Simbolul tomleronului de gunoi tăiat cu două linii încrucișate, aplicat direct pe produs sau pe ambalajul acestuia, înseamnă că acest produs nu are voie să fie aruncat la gunoiul menajer. La sfârșitul perioadei sale de serviciu, produsul trebuie să fie predat în vederea reciclării unui punct autorizat de colectare a produselor electrice și electronice scoase din uz. Adresa unor asemenea puncte de colectare o puteți afla de la administrația comunală, în a cărei zonă de competență domiciliați.
- Clasa de protecție I ⊕ Acest corp de iluminat trebuie racordat cu cablul de legare la pământ (firul verde - galben) prin intermediul bornei cablului de legare la pământ ⊕.
- Denumirea bornelor de conectare: L = Faza N= Nul ⊕ = Cablul de legare la pământ.
- Corpul de iluminat nu se montează pe un suport umed sau conducător de curent electric.
- Asigurați-vă că în timpul montajului cablurile nu sunt deteriorate.
- Atenție: Părțile iluminatorului și becul pot atinge în timpul funcționării temperaturi de peste 60°C și din acest motiv nu trebuie atinse în timpul funcționării.
- Lampa are gradul de protecție **“IP20“** și este prevăzută exclusiv pentru uzul intern în gospodăriile private.
- Nu trebuie să se privească niciodată nemijlocit și direct în sursa de lumină (bec, LED, etc.).
- Sursa de lumină a acestei lămpi nu poate fi înlocuită. Atunci când sursa de lumină a ajuns la sfârșitul perioadei sale de viață, trebuie înlocuită toată lampa.
- Este posibilă apariția modificărilor de culoare în cazul încărcărilor diferite. Culoarea și intensitatea luminii LED-urilor se poate modifica și în funcție de durata de viață.
- Acest produs cu LED poate fi acționat numai la componentul de rețea anexat sau la un balast.
- ↗ Acest produs nu este adecvat pentru funcționare în circuite electrice cu intensitate reglabilă.
 - Acesta poate fi controlat cu un telefon smartphone cu conexiune WiFi / Wlan. Pentru aceasta vă stă la dispoziție aplicația App: **“TELEFUNKEN Smart Light“** corespunzătoare. Aceasta poate fi descărcată pentru produsele Apple din magazinul App-Store și pentru produsele Android din magazinul Play-Store. Pentru a putea înregistra articolul în aplicația “TELEFUNKEN Smart Light“-App, acesta trebuie să se afle în modul pregătit de programare (de regulă, în starea de livrare). Pentru a putea înregistra articolul în aplicația “TELEFUNKEN Smart Light“-App, acesta poate să fie adus și manual în modul pregătit de programare. Aceasta se realizează prin “3x“ deconectarea și reconectarea tensiunii de alimentare (întrerupător pentru cablu, întrerupător de perete, etc.). Modul de pregătire pentru programare este indicat prin iluminarea intermitentă, continuă a articolului. După înregistrarea articolului în aplicația “TELEFUNKEN Smart Light“-App, acesta poate fi controlat și pregătit pentru controlul cu sistemele cu comandă vocală, compatibile (“Amazon Alexa / Google Home“). Abilitatea necesară pentru aceasta pentru (“Amazon Alexa / Google Home“) cu denumirea “Smart Life“ trebuie activată după aceea în aplicația App.
 - Acesta poate fi controlat cu telecomanda disponibilă opțional **“309800TF“**.
- Prin prezenta, **“HVMM Licht“** declară, că tipul de echipament radio **“310706TF“** corespunde directivei **“2014/53/EU“**. Textul complet al Declarației de conformitate UE este disponibil la următoarea adresă de internet: **<http://www.hvmm-licht.com/HVMM-3102-3103-3104-3105-3106-3107-3108.pdf>**
- Produsul din pachet funcționează cu o frecvență de lucru de **“2,4 GHz“** și cu o putere de transmisie de **“max. 6 dBm“**.
- Funcția de memorie: Pornirea lămpii cu un întrerupător de lumină extern după o durată de deconectare minimă de cca. **“5“** secunde are loc cu funcțiunea sau comutarea selectată ultima.
- Accesoriiile următoare nu sunt conținute în pachetul de livrare: Telecomandă = Articol **“309800TF“**

🔌 **Indicações de segurança / Favor ler atentamente estas informações antes da instalação ou colocação em serviço deste produto Guardar estas instruções de uso para fins posteriores.**

- As lâmpadas só podem ser instaladas por especialistas autorizados de acordo com as normas de instalação eléctricas válidas.
- O fabricante está isento de qualquer responsabilidade no caso de ferimentos ou danificações motivados por uma utilização inadequada dos candeeiros.
- A manutenção dos candeeiros diz apenas respeito à sua superfície. Ao fazer esta manutenção nunca se pode permitir que entre humidade nos compartimentos de ligação ou nas peças condutoras de corrente eléctrica da rede.
- Atenção! Antes de começar os trabalhos de montagem desligar a tensão da rede -desligar o corta-circuito automático ou então desenroskar e retirar o fusível. Colocar o comutador na posição "DESLIGADO".
- Atenção! Antes de furar os orifícios de fixação, assegure-se de que não exista cabos ou tubos de gás, água ou electricidade que possam ser danificados no local de perfuração.
- Durante a montagem, assegure-se de que o material de fixação seja apropriado para a superfície e que tenha uma capacidade de carga adequada. O fabricante não se responsabiliza por uma conexão inadequada do artigo com a respectiva superfície.
- ⚠ O símbolo do caixote de lixo riscado no produto ou na embalagem significa que este produto não pode ser colocado no lixo doméstico. O produto tem, pelo contrário, no fim da sua duração de vida, que ser entregue num local de recolha de aparelhos eléctricos e electrónicos para reciclagem. Por favor informe-se sobre este local de recolha junto das entidades comunais responsáveis.
- Artigo de protecção I. ⚡ Este candeeiro tem que ser ligado com o condutor de protecção (fio verde -amarelo) no borne terminal do condutor de protecção ⚡.
- Designação dos bomes de ligação: L = fase N = condutor neutro ⚡ = condutor de protecção.
- Não montar o candeeiro em cima de bases húmidas ou condutoras.
- Certifique-se ao fazer a montagem que os fios de ligação não estejam danificados.
- Atenção! As peças da lâmpada e elemento luminoso pode alcançar temperaturas de serviço de >60°C e por isso não podem ser tocadas quando estiverem ligadas.
- O candeeiro tem a classe de protecção **“IP20“** e destina-se exclusivamente à utilização no interior de residências domésticas privadas.
- Não olhar directamente para a fonte de iluminação (meio de iluminação, LED etc.).
- A fonte de luz deste lâmpada não pode ser substituída. Quando a fonte de luz atingir o seu fim da vida, toda a lâmpada deve ser substituída.
- São possíveis divergências de cor em LEDs de lotes diferentes. A cor da luz e a intensidade luminosa dos LEDs podem alterar-se consoante o tempo de vida útil.
- Este artigo de LED apenas pode ser usado com o transformador ou com o balastro fornecidos.
- ⚠ Este artigo não é apropriado para funcionamento em circuitos com regulação da intensidade da luz.
1. Pode ser controlado através de um smartphone com ligação WiFi/ Wlan. Para tal está ao dispor a respetiva aplicação: **“TELEFUNKEN Smart Light“**. A mesma pode ser descarregada na App-Store, no caso de produtos Apple e na Play-Store no caso de produtos Android. Para poder registar o artigo na app “TELEFUNKEN Smart Light“, é necessário que esta se encontre no modo de configuração (por regra no estado de entrega). Para poder registar o artigo na app “TELEFUNKEN Smart Light“, é possível colocar o mesmo manualmente no modo de configuração. O que é conseguido através do “3x” desligar e religar da tensão de alimentação (interruptor de cabo, interruptor de parede, etc.). O modo de configuração é indicado com o piscar constante do artigo. Após o registo do artigo na app “TELEFUNKEN Smart Light“, este pode ser comandado pela mesma e preparado para o comando com sistemas de voz compatíveis “(Amazon Alexa / Google Home)“. Para o efeito é necessário que a skill necessária para o “(Amazon Alexa / Google Home)” com a designação “Smart Life” seja de seguida ativado na App.
2. Pode ser controlado com o comando **“309800TF“** disponível como orção.
- A **“HVMM Licht“** declara através da presente que o tipo de equipamento de rádio está em conformidade com **“310706TF“** a Diretiva **“2014/53/EU“**. O texto completo da declaração de conformidade está disponível no seguinte endereço na internet: **<http://www.hvmm-licht.com/HVMM-3102-3103-3104-3105-3106-3107-3108.pdf>**
- O produto incluído trabalha com uma frequência de operação de **“2,4 GHz“** e uma potência de transmissão de **“max. 6 dBm“**.
- Função de memória: A ligação da luminária com um interruptor externo após um tempo mínimo de desativação de aprox. **“5“** segundos efetua-se com a função ou posição de comutação selecionada em último lugar.
- Os acessórios seguintes não estão incluídos no escopo de fornecimento: Comando à distância = Artigo **“309800TF“**

309800TF

📖 **Инструкция за безопасност / Моля, прочетете внимателно тази информация,преди да започнете с инсталирането или екплоатацията на този продукт. Запазете добре тази потребителска инструкция за по-нататъшни цели!**

- Крушките могат да бъдат инсталирани само от оторизирани специалисти съгласно действащите електроинсталационни разпоредби.
- Производителят не поема никаква отговорност за наранявания или щети, които са последствие от неправилна употреба на лампата.
- Да се почистват само повърхностите на лампите. При почистването не бива да попада никаква влага в съединителните пространства или до частите, които се намират под мрежово напрежение.
- Внимание! Преди започване на монтажните работи изключете напрежението на мрежовия проводник чрез изключване на предпазителния автомат или като развъртите предпазителя. Прекъсвачът да показва «ИЗКЛЮЧЕНО».
- Внимание! Преди изпълнение на монтажните отвори се уверете, че в мястото на пробиване не могат да бъдат засегнати или повредени водопровдни и газопроводни тръби или електрически кабели.
- Обърнете внимание на това по време на монтажа съблюдавайте скрепителният материал да е подходящ за основата и тя да е със съответната товароносимост. Производителят не носи отговорност при неправилно свързване на артикула със съответната основа.
- ⚠ Знакът със зачеркната кофа за смет върху продукта или опаковката означава, че той не трябва да се изхвърлщ заедно с битовите отпадъци. В края на експлоатационната си годност продуктът трябва да се отстрани в пункт за вторични суровини на електрически и електронни уреди. Информирайте се в местното управление за наличието на такъв пункт за вторични суровини.
- Защитен клас I. ⚡ Тази лампа трябва да се свърже със защитния проводник (зелено -жълто жило) посредством защитно-проводниковата клема ⚡.
- Означение на свързващите клеми: L = фаза N = неутрален проводник ⚡ = защитен проводник.
- Лампата да не се монтира върху влажна или електропроводяща основа.
- Уверете се, че при монтажа проводниците не са претърпели повреди.
- Внимание! По време на работа частите на крушката и светещият материал могат да достигнат температури >60°C и затова не бива да се докосват по време на работа.
- Осветителното тяло притежава степен на защита **“IP20“** и е предназначено само за използване на закрито в частни домакинства.
- Не гледайте директно към източника на светлина (осветителен уред, LED и т.н.).
- Лампата на това осветително тяло не може да се подменя. Ако лампата е достигнала края на експлоатационния си срок, цялото осветително тяло следва да се подмени.
- Възможни са отклонения в цвета при светодиоди от различни партиди. Цветът и силата на светлината на светодиодите могат да се променят в зависимост от срока на експлоатация.
- Този LED артикул може да се използва само с приложения захранващ блок или с пусково- регулиращото устройство.
- ⚠ Този артикул не е подходящ за експлоатация в електрически вериги с димиране.
1. Той може да се управлява със смартфон с WiFi / Wlan връзка. За тази цел на разположение е съответното приложение: **“TELEFUNKEN Smart Light“**. То може да се изтегли за устройства на Apple от App Store и за устройства с Android от Play Store. За да можете да регистрирате артикула в приложението “TELEFUNKEN Smart Light“, той трябва да е в режим на сработване (по принцип състояние при доставка). За да можете да регистрирате артикула в приложението “TELEFUNKEN Smart Light“, той може да бъде приведен ръчно в режим на сработване. Това се постига чрез “3x” изключване и повторно включване на захранващото напрежение (шнуров превключвател, стенен превключвател и др.). Режимът на сработване се отчита чрез постоянно мигане на артикула. След регистриране на артикула в приложението “TELEFUNKEN Smart Light“, той може да се командва чрез него и е в готовност за управление със съвместими системи за гласово активиране “(Amazon Alexa / Google Home)“. Необходимата за целта готовност за “(Amazon Alexa / Google Home)“ с обозначението “Smart Life“ се активира след това в приложението.
2. Той може да се управлява с дистанционното управление, **“309800TF“** което се закупува опционално.
- С настоящото **“HVMM Licht“** декларира, че типът безжична инсталация **“310706TF“** е в съответствие с Директива **“2014/53/EU“**. Пълният текст на EC Декларацията за съответствие е на разположение на следния интернет адрес: **<http://www.hvmm-licht.com/HVMM-3102-3103-3104-3105-3106-3107-3108.pdf>**
- Приложеният продукт функционира с работна честота от **“2,4 GHz“** и мощност на излъчване от **“max. 6 dBm“**.
- функция за запаметяване: Включването на осветителното тяло посредством външен превключвател за осветление след минимално време на изключване от ок. **“5“** секунди се извършва с последно избраната функция или положение на превключване.
- Следващите принадлежности не са включени в обема на доставката: Дистанционно управление = Артикул **“309800TF“**

📖 **Ενδείξεις ασφαλείας / Προτού αρχίσετε την εγκατάσταση ή τη θέση σε λειτουργία αυτού του προϊόντος, διαβάστε με προσοχή αυτές τις πληροφορίες. Φυλάξτε αυτές τις οδηγίες χρήσης για την περίπτωση που θα τις χρειαστείτε αργότερα.**

- Η εγκατάσταση των λυχνιών επιτρέπεται να γίνει μόνο από εξουσιοδοτημένους τεχνίτες σύμφωνα με τις εκάστοτε ισχύουσες ηλεκτρολογικές προδιαγραφές εγκατάστασης.
- Ο κατασκευαστής δε φέρει ουδεμία ευθύνη για τραυματισμούς ή βλάβες, εφόσον προκύψουν από λανθασμένη χρήση των λυχνιών.
- Η περιποίηση των λυχνιών περιορίζεται στην επιφάνειά τους. Σε καμιά περίπτωση δεν πρέπει να εισέλθει υγρασία στους χώρους των συνδέσεων ή στα μέρη από τα οποία διέρχεται η ηλεκτρική τάση.
- Προσοχή! Πριν από την έναρξη των εργασιών τοποθέτησης διακόπτε την τάση του ηλεκτρικού δικτύου – κλείστε την αυτόματη ασφάλεια ή βγάλτε την ασφάλεια. Ο διακόπτης να είναι κλειστός.
- Προσοχή! Βεβαιωθείτε πριν την διάνοιξη των τρυπών στερέωσης, ότι δεν διέρχονται από το σημείο διάτρησης αγωγοί αερίου, νερού ή ρεύματος, οι οποίοι θα μπορούσαν να διατρηθούν ή να υποστούν ζημιά.
- Διόστε προσοχή σε αυτό κατά τη συναρμολόγηση πρέπει να προσέξετε να είναι το υλικό στερέωσης κατάλληλο για το υπόστρωμα και το τελευταίο να έχει την ανάλογη φέρουσα ικανότητα. Για λανθασμένη σύνδεση του προϊόντος με το εκάστοτε υπόστρωμα ο κατασκευαστής δεν μπορεί να αναλάβει καμία ευθύνη.
- ⚠ Το σύμβολο του διεγραμμενου καδου απορριμματων στο προιον η στην συσκευασία σημαινει, οτι αυτο το προιον απαγορευεται να πεταχθει στα οικιακα απορριμματα. Αντι αυτου πρπει το προιον μετα την ληξη της διαρκειας λειτουργιας του να επιφερθει σε ειδικο μερος συλλεξης ηλεκτρικων και ηλεκτρονικων συσκευων για ανακυκλωση. Σας παρακαλωμε πληροφορηθειτε για αυτο το μερος απο την αρμοδια δημοτικη διοικηση.
- Κατηγορία προστασίας I. ⚡ Αυτή η λυχνία πρέπει να συνδεθεί με τον προστατευτικό αγωγό (πράσινος – κίτρινος κλώνος) στον ακροδέκτη προστατευτικού αγωγού ⚡.
- Χαρακτηρισμός των ακροδεκτών σύνδεσης: L = φάση N = ουδέτερος αγωγός ⚡ = προστατευτικός αγωγός.
- Μην τοποθετείτε τη λυχνία σε υγρό ή αγώγιμο υπόστρωμα.
- Συγυρευτείτε ότι οι κατά την τοποθέτηση δε θα γίνει ζημιά σε αγωγούς.
- Προσοχή! Τα μέρη των λυχνιών και οι λαμπτήρες μπορούν να φτάσουν κατά τη διάρκεια της λειτουργίας θερμοκρασίες άνω των >60°C και γι’ αυτό δεν επιτρέπεται να αγγίζονται κατά τη διάρκεια της λειτουργίας.
- Το φωτιστικό κατέχει τον βαθμό προστασίας **“IP20“** και είναι σχεδιασμένο αποκλειστικά για χρήση σε εσωτερικό χώρο ιδιωτικών νοικοκυριών.
- Μην κοιτάτε απευθείας στην πηγή φωτός (λαμπτήρα, LED κ.λπ.).
- Η φωτιστική πηγή σε αυτό το φωτιστικό δεν μπορεί να αντικατασταθεί. Αν η φωτιστική πηγή έχει φτάσει στο τέλος της διάρκειας ζωής της, πρέπει να αντικαταστήσετε ολόκληρο το φωτιστικό.
- Χρωματικές παρεκκλίσεις στα LED διαφορετικών φορτίων είναι δυνατές. Το φως χρώματος και η ένταση του φωτός των LED μπορεί να αλλοιωθεί επίσης σε συνάρτηση με την διάρκεια ζωής.
- Το παρόν LED προϊόν επιτρέπεται να λειτουργήσει μόνο με το τροφοδοτικό ή το ηλεκτρικό έρμα (ballast) που το συνοδεύει.
- ⚠ Αυτό το προϊόν δεν είναι κατάλληλο για λειτουργία σε κυκλώματα ρεύματος με ρεοστάτες.
1. Μπορεί να γίνει χειρισμός του με ένα Smartphone με σύνδεση WiFi / Wlan. Για αυτό είναι διαθέσιμη η αντίστοιχη εφαρμογή: **“TELEFUNKEN Smart Light“**. Αυτή μπορεί να ληφθεί για προϊόντα Apple στο App-Store και για προϊόντα Android στο Play-Store. Για να μporέσει να καταχωριστεί το προϊόν στην εφαρμογή “TELEFUNKEN Smart Light“, θα πρέπει να βρίσκεται σε κατάσταση εκμάρησης (κατά κάποια κατάσταση παράδοσης). Για να μπορέσει να καταχωριστεί το προϊόν στην εφαρμογή “TELEFUNKEN Smart Light“, μπορεί να τεθεί και χειροκίνητα στην κατάσταση εκμάρησης. Αυτό επιτυγχάνεται με την “3x“ απενεργοποίηση και επανενεργοποίηση της τάσης τροφοδοσίας (διακόπτης καλωδίου, διακόπτης τοίχου κ.λπ.). Η κατάσταση εκμάρησης υποδηλώνεται από τη διαρκή αναλαμπή του προϊόντος. Μετά την καταχώριση του προϊόντος στην εφαρμογή “TELEFUNKEN Smart Light“, μπορεί εύτο να ελεγχθεί μέσω αυτής, είναι δε έτοιμο προς χειρισμό με συμβατά φωνητικούς ελεγχόμενα συστήματα “(Amazon Alexa / Google Home)“. Η απαιτούμενη ικανότητα για το “(Amazon Alexa / Google Home)“ με το όνομα “Smart Life“ πρέπει στη συνέχεια να ενεργοποιηθεί στην εφαρμογή.
2. Μπορεί να γίνει χειρισμός του με το εφεδρικό **“309800TF“** τηλεχειστήριο.
- Με το παρόν δηλώνεται **“HVMM Licht“**, ότι τύπος ασύρματης εγκατάστασης ανταποκρίνεται **“310706TF“** στην οδηγία **“2014/53/EU“**. Το πλήρες κείμενο της δήλωσης συμμόρφωσης EE είναι διαθέσιμη στην ακόλουθη διαδικτυακή διεύθυνση. **<http://www.hvmm-licht.com/HVMM-3102-3103-3104-3105-3106-3107-3108.pdf>**
- Το εσοκλειόμενο προϊόν λειτουργεί σε μια συχνότητα λειτουργίας **“2,4 GHz“** και μια ισχύ εκπομπής **“max. 6 dBm“**.
- λειτουργία μνήμης: Η ενεργοποίηση του φωτιστικού με έναν εξωτερικό διακόπτη μετά από μια ελάχιστη διάρκεια απενεργοποίησης παρ. **“5“** δευτερόλεπτα γίνεται με την τελευταία επιλεγμένη λειτουργία ή θέση διακόπτη.
- Το ακόλουθο εξάρτημα δεν περιλαμβάνεται στη συσκευασία παράδοσης: Τηλεχειριστήριο = Προϊόν **“309800TF“**

309800TF

📖 **Sigurnosne upute / Molimo vas pročitajte ove informacije pažljivo prije instalacije ili početka upotrebe ovog proizvoda. Sačuvajte ovo uputstvo za buduće potrebe.**

- Svjetiljke se smiju instalirati samo od strane ovlaštenih stručnjaka sukladno važećim propisima iz oblasti elektroinstalacija.
- Proizvođač ne preuzima odgovornost za ozljede ili štete, koje su posljedica neprikladne uporabe svjetiljke.
- Čišćenje svjetiljki je ograničeno na površine. Pri tom nikakva vlaga a ne smije dospjeti na priključne dijelove ili dijelove koji vode na mrežni napon.
- Pažnja! Prije početka postavljanja, strujni kabal isključite iz napona - Isključiti sigurnosni automat odnosno odvrtiti osigurač. Prekidač na „AUS“.
- Pažnja! Prije bušenja rupa za pričvršćivanje osigurajte da na mjestu bušenja ne dođe do bušenja plinovoda, vodovoda ili strujnih vodova ili do njihovog oštećenja.
- Kod montiranja potrebno je paziti da je materijal za pričvršćivanje prikladan za podlogu i da je ona odgovarajuće nosivosti. Proizvođač ne može preuzeti odgovornost u slučaju nestručnog povezivanja proizvoda s dotičnom podlogom.
- ⚠ Simbol prekržižene korpe za otpatke na proizvodu ili pakiranju znači, kako se taj proizvod ne smije odlagati zajedno sa kućnim otpadom. Proizvod se na kraju svog životnog vijeka mora odnijeti u prijemnu stanicu za recikliranje električnih i elektroničkih uređaja. Molimo raspitajte se za to mjesto kod nadležne komunalne službe.
- Sigurnosni razred I. ⚡ Ova svjetiljka se mora priključiti na uzemljenje (zeleno- žuta žica) na stezaljci uzemljenja ⚡ .
- Opis priključnih stezaljki: L = faza N = neutralni vodič ⚡ = uzemljenje.
- Svjetiljku ne postavljati na vlačnu ili vodljivu površinu.
- Osigurajte da se prilikom postavljanja uređaja ne oštete žice.
- Pažnja! Dijelovi svjetiljke ili rasvjetna sredstva tokom rada mogu doseći temperature od preko 60°C te ih se tokom rada ne smije dodirivati.
- Svjetiljka posjeduje stupanj zaštite **“IP20“** i predviđena je isključivo za upotrebu u unutrašnjosti privatnih kućanastava.
- Ne gledati direktno u izvor svjetlosti (rasvjetno sredstvo, LED itd..).
- Izvor svjetla ove svjetiljke ne može se zamijeniti. Kad izvor svjetla dosegne svoje trajanje, potrebno je zamijeniti cijelu svjetiljku.
- Odstupanja u boji kod različitih LED-ova različitih punjenja su moguća. Boja i snaga svjetla LED-ova se ovisno o životnom vijeku može mijenjati.
- Ovaj LED-proizvod se smije pokretati samo na priloženom napajanju ili predspojnom uređaju.
- ⚠ Ovaj proizvod nije namijenjen za rad u strujnim krugovima s regulatorom osvjetljenja.
1. Istim moguće je upravljati pomoću pametnog telefona s WiFi / Wlan - vezom. U tu svrhu na raspolaganju je odgovarajuća aplikacija **“TELEFUNKEN Smart Light“**. Aplikaciju za Apple-proizvode moguće je skinuti u App-Storu, a za Android proizvode u Play-Storu. Da biste proizvod “TELEFUNKEN Smart Light“mogli registrirati u aplikaciji, on se mora nalaziti u modusu učenja (u pravilu stanje prilikom isporuke). Da biste proizvod “TELEFUNKEN Smart Light“mogli registrirati u aplikaciji, on se može i manualno dovesti u modus učenja. To se “3x“ postiže isključivanjem i ponovnim uključivanjem napona za opskrbljivanje (prekidač na kablu, zidni prekidač i sl.) Modus učenja prikazan je trajnim treperenjem proizvoda. Nakon registracije proizvoda u “TELEFUNKEN Smart Light“aplikaciji, njime se putem nje može upravljati i spreman je za upravljanje s kompatibilnim sustavima upravljanima govorom “(Amazon Alexa / Google Home)“. Zato potreban Skill za “(Amazon Alexa / Google Home)“ s oznakom “Smart Life“ na koncu se mora aktivirati u aplikaciji.
2. Istim moguće je upravljati pomoću daljinskog upravljača **“309800TF“** koji je dostupan kao opcija.
- Ovime **“HVMM Licht“** izjavljuje da radiouređaj **“310706TF“** odgovara direktivi **“2014/53/EU“**. Potpuni tekst EU-izjave o sukladnosti dostupan je na sljedećoj internet adresi: **<http://www.hvmm-licht.com/HVMM-3102-3103-3104-3105-3106-3107-3108.pdf>**
- Priloženi proizvodi radi pri radnoj frekvenciji od **“2,4 GHz“** te sa snagom odašiljanja od **“max. 6 dBm“**.
- Funkcija memorije: Uključivanje svjetiljke pomoću vanjskog prekidača za svijetlo nakon najmanjeg trajanja isključivanja od cca. **“5“** sekundi sa posljednjom izabranom funkcijom ili uklonpim položajem.
- Nastavno navedena oprema ne nalazi se u opsegu isporuke: daljinski upravljač = artikl **“309800TF“**

**KONFORMITÄTSERKLÄRUNG
DECLARATION OF CONFORMITY
DECLARATION DE CONFORMITE**

Wir / We / Nous

**HVMM Licht GmbH & Co. KG
Im Kissen 2, 59929 Brilon**

erklären in alleiniger Verantwortung, dass
declare on our own responsibility that
déclarons sous notre propre responsabilité que

das Produkt / the device / le dispositif

Ortsfeste Leuchten für allgemeine Zwecke
Fixed general purpose luminaires
Luminaires fixes à usage général

Type / Type or model / type ou modèle

**310206TF 310306TF 310406TF 310506TF 310606TF 310706TF
310806TF**

allen Anforderungen der folgenden Richtlinien und Verordnungen
Meets all the requirements of the following Directives and Regulations
Répondent aux exigences des directives et Règlements

Richtlinien	2014/53/EU	2009/125/EG	Verordnung	244/2009	1194/2012
Directives	2014/53/EU	2009/125/EC	Regulation	244/2009	1194/2012
Directives	2014/53/UE	2009/125/CE	Règlement	244/2009	1194/2012

entsprechen.

Angewandte harmonisierte Normen:

Applied harmonized standards: EN55015:2013+A1:2015
Normes harmonisées appliquées: EN61547:2009
EN301 489-1 V2.2.0:2017
EN301 489-3 V2.1.1:2017
EN300 328 V2.1.1:2017

EN60598-1:2015+A1:2018
EN60598-2-1:1989
EN62031:2008+A2:2015
EN61347-2-13:2014+A1:2017
EN62493:2015
EN62471:2008

Der oben beschriebene Gegenstand der Erklärung erfüllt die Vorschriften der Richtlinie 2011/65/EU des Europäischen Parlaments und des Rates vom 8. Juni 2011 zur Beschränkung der Verwendung bestimmter gefährlicher Stoffe in Elektro- und Elektronikgeräten

The object of the declaration described above is in conformity with Directive 2011/65/EU of the European Parliament and of the Council of 8 June 2011 on the restriction of the use of certain hazardous substances in electrical and electronic equipment

L'objet de la déclaration décrit ci-dessus est conforme à la directive 2011/65/UE du Parlement européen et du Conseil du 8 juin 2011 relative à la limitation de l'utilisation de certaines substances dangereuses dans les équipements électriques et électroniques

Angewandte harmonisierte Norm: EN50581:2012
Applied harmonized standard:
Norme harmonisées appliquées:

Unterzeichnet für und im Namen von:

Signed for and on behalf of:

Signé par et au nom de:

**HVMM Licht GmbH & Co. KG
Im Kissen 2, 59929 Brilon**

Brilon, den 08. August 2019

S. Schröder (technischer Leiter)